

大会日程・試合場案内

第一部	第二部	第三部	第四部
09:00 開場・受付開始 09:45 開会式 10:00 試合開始 12:00 試合終了予定	11:45 受付開始 12:30 試合開始 15:00 試合終了予定	14:45 受付開始 15:30 試合開始 17:30 試合終了予定	16:45 受付開始 17:30 試合開始 19:30 試合終了予定 20:00 表彰式・閉会式予定
第1コート 小学2年生男子 初級 小学2年生男子 上級①	小学3年生男子 - 30kg級 初級 小学3年生男子 - 30kg級 上級	小学5年生男子 - 35kg級 初級 小学6年生男子 - 40kg級 上級	中学1年生男子 - 50kg級 中学1年生男子 + 50kg級 中学2年生男子 - 55kg級 中学2年生男子 + 55kg級
第2コート 小学2年生男子 上級②	小学3年生男子 + 30kg級 初級 小学3年生男子 + 30kg級 上級 小学4年生男子 - 30kg級 初級	小学5年生男子 - 35kg級 上級 小学6年生男子 + 40kg級 上級	中学3年生男子 - 55kg級 中学3年生男子 + 55kg級 高校1年生男子 - 65kg級 高校2・3年生男子 - 65kg級 一般女子新人戦 一般男子新人戦 一般女子選手権 一般男子選手権
第3コート 幼年男女混合 上級 小学1年生男子 上級	小学4年生男子 + 30kg級 初級 小学4年生男子 + 30kg級 上級	小学5年生男子 + 35kg級 初級 小学5年生男子 + 35kg級 上級 小学6年生男子 + 40kg級 初級	壮年35～39歳 - 75kg級 壮年40～44歳 - 75kg級 壮年50～54歳 - 75kg級 壮年50～54歳 + 75kg級 壮年55歳以上 - 75kg級 壮年55歳以上 + 75kg級
第4コート 幼年男女混合 初級 小学1年生男子 初級 小学1年生女子 初級 小学1年生女子 上級 小学2年生女子 初級 小学2年生女子 上級	小学3年生女子 初級 小学3年生女子 上級 小学4年生男子 - 30kg級 上級 小学4年生女子 初級 小学4年生女子 上級	小学5年生女子 - 35kg級 初級 小学5年生女子 + 35kg級 初級 小学5年生女子 + 35kg級 上級 小学6年生男子 - 40kg級 初級 小学6年生女子 - 40kg級 初級 小学6年生女子 - 40kg級 上級 小学6年生女子 + 40kg級 初級 小学6年生女子 + 40kg級 上級	中学1年生女子 + 40kg級 中学2・3年生女子 + 45kg級 高校生女子 - 50kg級 高校生女子 + 50kg級 壮年45～49歳 - 75kg級 壮年40～49歳 + 75kg級 女子35歳以上 - 55kg級 女子35歳以上 + 55kg級

【第一部】 幼年、小学1～2年生

小学2年生男子 初級（26名）

(第1コート)

所属	体重 (kg)	身長 (cm)	級・段	氏名
神奈川県川崎中央	28	133	9	くどう たける
神奈川県川崎中央	28	133	9	工藤 健
神奈川県西湘	24	122	10	あおき ひなと
神奈川県西湘	24	122	10	青木 陽斗
神奈川県大和	24	124	8	たかぎ てるひと
神奈川県大和	24	124	8	高木 輝仁
神奈川県横浜東	21	112	8	いせむら うき
神奈川県横浜東	21	112	8	磯平 侑樹
千葉県中央	21	115	10	かわもと はやと
千葉県中央	21	115	10	川本 隼士
神奈川県横浜北	21	125	9	やなぎさわ そら
神奈川県横浜北	21	125	9	柳澤 奏良
東京都城北	23	120	8	たかた はやと
東京都城北	23	120	8	高田 隼利
神奈川県川崎中央	25	121	8	さとう そらたか
神奈川県川崎中央	25	121	8	佐藤 宙鳳
神奈川県横浜東	20	120	10	ながみ けい
神奈川県横浜東	20	120	10	永見 圭
神奈川県大和	25	122	9	なかもろ ひく
神奈川県大和	25	122	9	中村 吏来
神奈川県川崎中央	21	122	9	まし しゅうすけ
神奈川県川崎中央	21	122	9	岸 柊介
神奈川県相模原	21	118	10	とみおか けんや
神奈川県相模原	21	118	10	富岡 権也
千葉県中央	27	121	8	かわばた かいせい
千葉県中央	27	121	8	川畑 海惺

氏名	級・段	身長 (cm)	体重 (kg)	所属
こみや りよじ	8	119	22	神奈川県西湘
小宮 亮志	8	119	22	神奈川県西湘
ごうかん	9	120	19	神奈川県川崎中央
呉 宇晴	9	120	19	神奈川県川崎中央
おおその こうた	9	123	25	神奈川県大和
大園 洸太	9	123	25	神奈川県大和
さとう しょう	9	118	20	神奈川県川崎中央
佐藤 翔	9	118	20	神奈川県川崎中央
すずき みなと	8	120	20	千葉県中央
鈴木 湊人	8	120	20	千葉県中央
かわもと こうへい	9	129	27	神奈川県横浜港南
河本 康平	9	129	27	神奈川県横浜港南
なかもろ りゅうのすけ	9	134	31	神奈川県川崎中央
中村 隆之介	9	134	31	神奈川県川崎中央
やまもと たくみ	10	134	26	東京都城西世田谷東
山本 拓実	10	134	26	東京都城西世田谷東
えんどう ゆうり	8	118	20	神奈川県川崎中央
遠藤 勇利	8	118	20	神奈川県川崎中央
ばば かなた	8	122	23	東京都城北
馬場 奏多	8	122	23	東京都城北
ちん たく	9	134	37	神奈川県横浜北
陳 沢	9	134	37	神奈川県横浜北
えんどう りゅうのすけ	10	130	30	神奈川県横浜東
遠藤 龍ノ介	10	130	30	神奈川県横浜東
いしい かける	8	137	31	神奈川県大和
石井 翔	8	137	31	神奈川県大和

小学2年生男子 上級（51名）

(第1・2コート)

所属	体重 (kg)	身長 (cm)	級・段	氏名
神奈川県川崎中央	27	133	5	さわの じょうたろう
神奈川県川崎中央	27	133	5	澤野 稷太郎
神奈川県横浜東	27	126	7	さかしの そうま
神奈川県横浜東	27	126	7	境野 壮真
東京都城北	24	122	4	いしかわ あお
東京都城北	24	122	4	石川 亜男
神奈川県大和	24	126	5	いとう あさひ
神奈川県大和	24	126	5	伊藤 旭
東京都城北	24	121	7	なかはら とうご
東京都城北	24	121	7	中原 詢悟
東京都城西下北沢・町田	32	129	6	かがり ひかる
東京都城西下北沢・町田	32	129	6	明松 輝
神奈川県川崎中央	28	130	6	はるやま しん
神奈川県川崎中央	28	130	6	春山 真
神奈川県川崎中央	26	120	7	こくろく みなと
神奈川県川崎中央	26	120	7	極楽寺 湊
総本部横須賀	28	134	6	たけり ひろと
総本部横須賀	28	134	6	田尻 啓翔
東京都城西世田谷東	26	130	7	たがみ こうた
東京都城西世田谷東	26	130	7	田上 皓太
東京都城北	30	133	7	ふくしま はるき
東京都城北	30	133	7	福島 遥軌
神奈川県横浜北	27	131	7	ふなばし しゅん
神奈川県横浜北	27	131	7	舟橋 駿
神奈川県横浜東	27	127	7	うえち こうたろう
神奈川県横浜東	27	127	7	上地 琥太郎
東京都城西下北沢・町田	27	127	6	みくに しゅうすけ
東京都城西下北沢・町田	27	127	6	三國 修亮
神奈川県川崎中央	20	112	7	ごうだ いちご
神奈川県川崎中央	20	112	7	合田 伊治吾
東京都城北	20	118	6	しとう りょうすけ
東京都城北	20	118	6	市東 亮介
神奈川県横浜東	24	130	6	あべ たいら
神奈川県横浜東	24	130	6	阿部 太良
神奈川県川崎中央	26	130	7	にかいどう わたる
神奈川県川崎中央	26	130	7	二階堂 航
神奈川県横浜北	30	125	6	てんのうじや ゆうしん
神奈川県横浜北	30	125	6	天王寺谷 悠真
東京都城西世田谷東	24	125	7	かしわぎ こうせい
東京都城西世田谷東	24	125	7	柏木 鳳成
神奈川県川崎中央	23	126	7	いしづか ゆたか
神奈川県川崎中央	23	126	7	石塚 豊
神奈川県横浜東	22	115	7	いしわた けい
神奈川県横浜東	22	115	7	石渡 圭
東京都城北	22	124	6	こじま りょうせい
東京都城北	22	124	6	小島 綾晟
神奈川県川崎中央	20	121	7	たかまつ たいきち
神奈川県川崎中央	20	121	7	高松 大吉
東京都城西国分寺	24	124	6	ふじた るな
東京都城西国分寺	24	124	6	藤田 琉那

氏名	級・段	身長 (cm)	体重 (kg)	所属
まつもと たくま	5	135	30	神奈川県川崎中央
松本 宅真	5	135	30	神奈川県川崎中央
あいはら まなと	6	132	26	千葉県中央
粟飯原 慎斗	6	132	26	千葉県中央
くわた けいへい	4	123	23	埼玉県南
桑田 結平	4	123	23	埼玉県南
はまだ ゆうと	6	124	24	神奈川県横浜東
濱田 悠仁	6	124	24	神奈川県横浜東
かのう しゅう	6	110	21	東京都城北
狩野 柊	6	110	21	東京都城北
さとう はる	5	116	22	神奈川県川崎中央
佐藤 晴瑠	5	116	22	神奈川県川崎中央
たにぐち けいた	6	123	25	静岡県富士
谷口 啓太	6	123	25	静岡県富士
うらべ そういちろう	7	123	23	東京都城西国分寺
浦邊 颯一郎	7	123	23	東京都城西国分寺
はらさき ごと	7	128	27	神奈川県横浜東
原崎 豪	7	128	27	神奈川県横浜東
こばやし たくと	6	124	23	神奈川県川崎中央
小林 拓叶	6	124	23	神奈川県川崎中央
ちん さとし	7	128	32	神奈川県横浜北
陳 智賢	7	128	32	神奈川県横浜北
しげや いち	6	132	28	東京都城北
渋谷 一	6	132	28	東京都城北
やすはら しゅうたろう	6	130	28	東京都城西世田谷東
安原 樟太郎	6	130	28	東京都城西世田谷東
ふじむら はるみ	8	131	27	東京都城西世田谷東
藤森 悠文	8	131	27	東京都城西世田谷東
うちやま しゅう	8	121	24	東京都城北
内山 柊	8	121	24	東京都城北
すずき ようじ	6	127	23	神奈川県川崎中央
鈴木 龍二	6	127	23	神奈川県川崎中央
たむら まさむ	4	127	28	神奈川県大和
田村 将遼	4	127	28	神奈川県大和
いしわた れいり	6	123	26	総本部横須賀
石渡 零莉	6	123	26	総本部横須賀
あずま おおぞら	5	123	24	神奈川県川崎中央
東 大空	5	123	24	神奈川県川崎中央
もえ せいや	6	115	20	神奈川県横浜東
馬上 誠也	6	115	20	神奈川県横浜東
かわもと たいが	6	122	23	東京都城西下北沢・町田
河本 大雅	6	122	23	東京都城西下北沢・町田
かとう こうき	7	128	29	神奈川県川崎中央
加藤 光記	7	128	29	神奈川県川崎中央
まちどり あおた	5	130	27	東京都城西
待鳥 蒼拓	5	130	27	東京都城西
ちだ きょうしろう	6	130	34	東京都城北
千田 恭士朗	6	130	34	東京都城北
まつもと れい	7	130	27	神奈川県横浜北
松本 礼	7	130	27	神奈川県横浜北
こいずみ はるひと	7	125	23	東京都城西国分寺
小泉 陽仁	7	125	23	東京都城西国分寺

幼年男女混合 上級 (13名)

(第3コート)

所属	体重 (kg)	身長 (cm)	級・段	氏名
東京城西下北沢・町田	20	120	8	はまむら けいご 濱村 佳吾
神奈川川崎中央	20	115	9	きりやま たいせい 桐山 泰成
東京城西	20	117	8	まちどり ほすみ 待鳥 帆澄
東京城北	18	113	8	ちゅうま たいが 中馬 大河
神奈川川崎中央	18	112	9	せいの まなと 清野 眞斗
神奈川横浜東	23	120	9	きよた きたよ 京田 ききょう

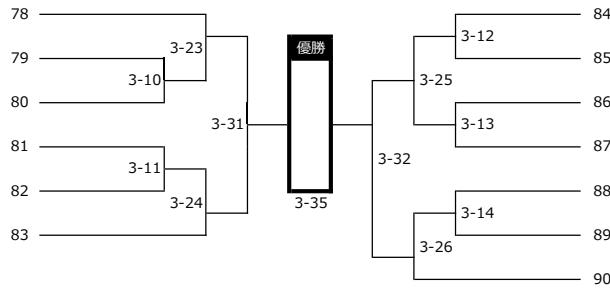

氏名	級・段	身長 (cm)	体重 (kg)	所属
ひが はづき 比嘉 葉月	8	113	21	東京城北
かわの たくま 河野 卓磨	9	113	21	神奈川川崎中央
やまざき ひろ 山崎 柊呂	9	117	17	東京城西
まただ りいち 前田 稟市	9	115	20	神奈川大和
こばやし れおん 小林 礼央己	8	114	20	東京城北
こんどう だんまる 近藤 團丸	9	118	22	東京城西国分寺
あいはら あおと 粟飯原 碧斗	9	121	29	千葉中央

小学1年生男子上級 (25名)

(第3コート)

所属	体重 (kg)	身長 (cm)	級・段	氏名
神奈川大和	19	116	6	にしかわ ゆうと 西川 裕翔
東京城西下北沢・町田	21	120	7	いしかわ よき 石川 与喜
神奈川横浜東	20	115	8	さいとう だいと 齋藤 大翔
総本部横須賀	24	121	7	したば みなと 下羽 湊斗
東京城北	23	127	8	はしもと たつすけ 橋本 竜/助
神奈川川崎中央	23	120	7	あまうち せいすけ 天内 誠亮
東京城西	20	117	7	おの げん 小野 善
東京城北	20	120	8	なかがわ けんせい 花岡 賢征
神奈川川崎中央	22	125	7	わたなべ じん 渡邊 仁
神奈川横浜東	18	111	8	たけだ しゆり 竹田 伊織
東京城北	21	118	8	なかにし りょう 中西 陵
東京城西世田谷東	23	113	8	ぎぼ れいじ 儀保 零士

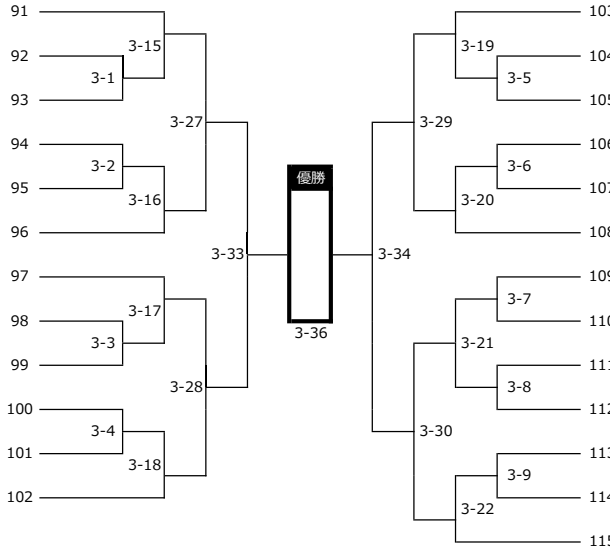

氏名	級・段	身長 (cm)	体重 (kg)	所属
やまなか ふうま 山中 颯馬	7	111	19	東京城北
さいとう こうき 齋藤 幸祈	8	128	23	神奈川横浜東
はるやま りつ 春山 律	7	125	28	神奈川川崎中央
いしんま けんたろう 飯島 賢太郎	7	120	24	東京城北
はげ あおい 土師 碧	7	115	20	東京城西
はなだ ゆうき 花田 侑己	6	118	20	神奈川横浜東
たむら まさひ 田村 将飛	7	116	23	神奈川大和
さいとう なる 齋藤 成	7	121	21	総本部横須賀
いわけ たつなり 岩瀬 辰成	10	125	22	千葉中央
しろさか りょうま 城阪 諒真	7	125	25	神奈川川崎中央
もりぐち はると 森口 晴翔	7	120	24	神奈川横浜東
さかちと あきとし 坂本 昭俊	8	123	23	東京城北
あさの れい 浅野 礼維	5	126	26	東京城西

幼年男女混合 初級 (5名)

(第4コート)

所属	体重 (kg)	身長 (cm)	級・段	氏名
神奈川川崎中央	21	121	10	おう ていねん 王 禎然
千葉中央	22	120	10	つるおか みなと 鶴岡 湊人

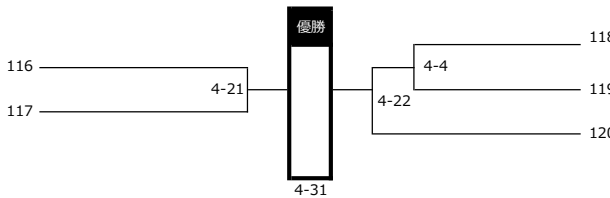

氏名	級・段	身長 (cm)	体重 (kg)	所属
なかにし ゆう 中西 悠	10	103	17	東京城北
いわた れい 岩田 零	10	115	20	神奈川川崎中央
もとむら しゅうたろう 本村 彰太郎	10	113	21	東京城西世田谷東

小学1年生男子 初級 (19名)

(第4コート)

所属	体重 (kg)	身長 (cm)	級・段	氏名
神奈川川崎中央	28	121	10	すがはら はると 菅原 悠斗
神奈川横浜北	22	116	10	おがわ なる 小川 爲
東京城西国分寺	18	115	9	せや しゅうへい 瀬谷 周平
東京城北	23	122	10	あらかき らく 荒木 楽
神奈川大和	21	119	9	しらい みつる 白井 満
東京城南池上	21	118	10	はるた のあ 春田 望結
千葉中央	21	119	10	わだ あきのの 和田 明憲
東京城西下北沢・町田	19	110	9	こじま たいち 小島 帝智
神奈川川崎中央	17	111	10	おおにし あおい 大西 葵
神奈川横浜東	20	118	9	たにくち こうた 谷口 功泰

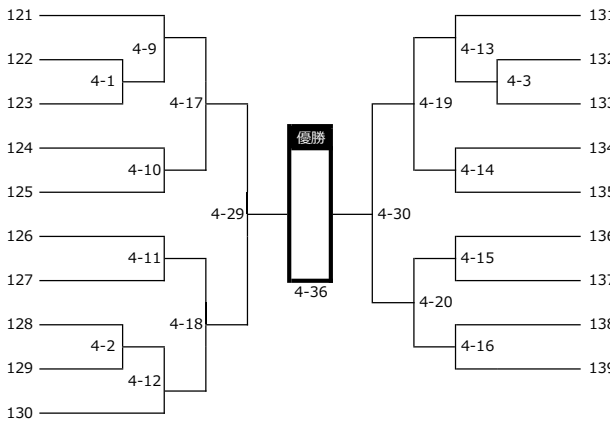

氏名	級・段	身長 (cm)	体重 (kg)	所属
やまぐち あき 山口 諒	10	120	24	神奈川横浜東
かない たつよし 金井 龍慎	10	117	20	神奈川大和
たけだ がく 武田 岳	9	115	20	東京城西下北沢・町田
おおせど たいほう 大世戸 大洋	10	120	21	千葉中央
おの しゆんじ 小野 俊治	9	124	24	東京城北
ちば ゆまと 千葉 幸人	9	130	25	東京城北
くさかべ ようすけ 草壁 陽介	10	128	25	神奈川西湘
おおの ゆうり 大野 雄理	9	128	23	東京城西世田谷東
あさひ のぼる 朝日 昇	9	128	30	神奈川川崎中央

小学1年生女子 初級（2名） (第4コート)

所属	体重 (kg)	身長 (cm)	級・段
神奈川西湘	21	115	10

氏名
やまぐち こなみ
山口 心菜海

140



141

所属	体重 (kg)	身長 (cm)	級・段
千葉県	24	122	10

氏名
ましほ ゆま
眞下 結菜

小学1年生女子 上級（6名） (第4コート)

所属	体重 (kg)	身長 (cm)	級・段
東京城西世田谷東	25	126	7
東京城西国分寺	25	121	8
東京城北	20	117	6

氏名
とよしま あおの
豊島 碧乃
よねざわ りお
米澤 莉央
つぼい ことは
坪井 琴葉

142

143

144



145

146

147

所属	体重 (kg)	身長 (cm)	級・段
総本部横須賀	20	113	7
神奈川横浜港南	20	115	8
東京城西国分寺	20	118	8

氏名
まつおか みさき
松岡 美桜
かとう りな
加藤 哩那
ふくしま めいさ
福島 舞桜

小学2年生女子 初級（5名） (第4コート)

所属	体重 (kg)	身長 (cm)	級・段
東京城西	25	123	10
神奈川川崎中央	23	125	10

氏名
さとう あんじゅ
佐藤 杏樹
おおがみ まのか
大上 万乃楓

148

149



150

151

152

所属	体重 (kg)	身長 (cm)	級・段
千葉県中央	25	126	8
神奈川横浜東	25	125	10
総本部横須賀	28	132	9

氏名
そうま そら
相馬 昊
ほうき りんか
伯耆 凛香
きたやま かえで
北山 楓

小学2年生女子 上級（5名） (第4コート)

所属	体重 (kg)	身長 (cm)	級・段
神奈川横浜東	22	118	6
神奈川川崎中央	25	131	7

氏名
ながかわ ももこ
長川 桃子
おがわ きこ
小川 貴子

153

154



155

156

157

所属	体重 (kg)	身長 (cm)	級・段
東京城西国分寺	20	113	2
総本部横須賀	20	112	6
東京城西世田谷東	21	122	6

氏名
よしはら かな
吉原 かな
きのした あおい
木下 葵
ひきた まほ
疋田 真帆

【第二部】 小学3～4年生

小学3年生男子 - 30kg級 初級 (22名)

(第1コート)

所属	体重 (kg)	身長 (cm)	級・段	氏名
東京城西世田谷東	27	126	8	あさの りんたろう 浅野 琳太郎
神奈川川崎中央	23	119	8	ふたき そうた 二木 綜大
神奈川横浜東	24	118	7	やまざき はると 山崎 晴翔
千葉中央	30	130	10	いしい たいほう 石井 大耀
東京城西	29	130	7	きよた しげき 清田 茂輝
神奈川横浜東	30	127	8	しのうえ くるま 井上 瑠輝
神奈川横浜北	24	128	8	ありさか ゆう 有坂 悠
千葉中央	25	129	8	なかむら けい 中村 圭
神奈川大和	23	126	7	やまもと きくのしん 山本 權之進
神奈川横浜東	25	125	9	ねもと たいが 根本 大雅
神奈川川崎中央	25	129	7	かわい はるおみ 河合 晴臣

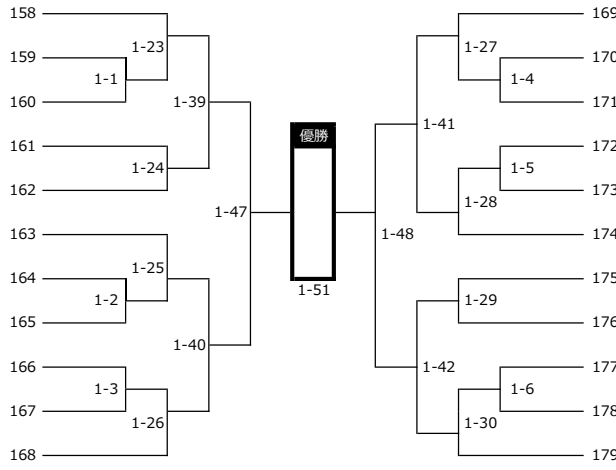

氏名	級・段	身長 (cm)	体重 (kg)	所属
かひひ はるま 筧 悠真	9	127	23	神奈川川崎中央
あおやま そら 青山 颯良	10	133	28	神奈川横浜北
やまもと しゆん 山本 駿	7	132	30	神奈川横浜東
やまだ こうり 山田 香里	8	132	27	千葉中央
さとう あやと 佐藤 理仁	9	129	27	神奈川横浜港南
もりた けいじ 森田 啓司	7	132	28	神奈川横浜東
はまだ そうすけ 濱田 楓介	8	124	26	神奈川横浜東
さいとう ふみと 齋藤 史翔	9	127	30	東京城西
とらた かいる トラタ 權瑠	8	129	22	東京城西世田谷東
まるやま あゆま 丸山 歩舞	8	125	26	総本部横浜賢
ごとう ひかる 後藤 輝	9	121	20	神奈川川崎中央

小学3年生男子 - 30kg級 上級 (32名)

(第1コート)

所属	体重 (kg)	身長 (cm)	級・段	氏名
神奈川川崎中央	25	128	4	せがわ たすく 瀬川 奨
総本部横浜賢	26	135	5	おがわ けんせい 小川 拳生
東京城北	28	128	6	ときた しようたろう 時田 将太郎
東京城西下北沢・町田	29	129	4	こじま たいが 小島 泰雅
神奈川横浜東	23	124	4	なかの あさひ 中野 朝陽
神奈川西湘	23	123	6	こばやし ゆうと 小林 優杜
総本部横浜賢	25	123	6	まつおか いつき 松岡 樹
神奈川川崎中央	25	127	6	さいとう ようた 斎藤 陽太
東京城西下北沢・町田	27	130	6	みくに はるまさ 三國 陽雅
東京城北	24	124	6	おおひら あおし 大平 蒼士
神奈川横浜北	29	133	6	うちのみ りょうた 内之倉 涼太
神奈川川崎中央	27	130	4	しおさき りょう 塩崎 稜
神奈川川崎中央	28	130	6	とちぎ ゆうが 栃木 夢翔
総本部横浜賢	29	127	6	さくらい かんたろう 櫻井 勤多郎
神奈川西湘	28	130	6	いかわ じゆんと 井川 純人
神奈川川崎中央	29	136	5	かなむら れい 金村 嶺

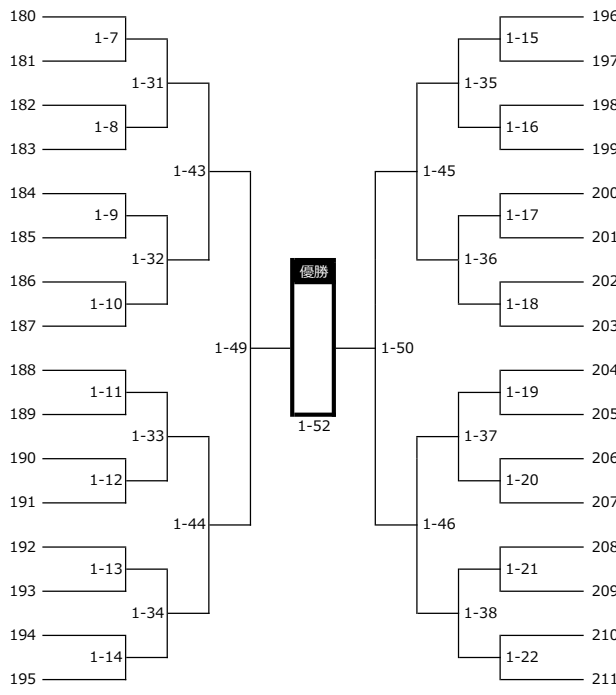

氏名	級・段	身長 (cm)	体重 (kg)	所属
いしむら こうが 石村 康雅	4	129	28	東京城北
ふるばやし せいのすけ 古林 誠之助	5	135	28	東京城西下北沢・町田
たしろ わく 田代 羽空	6	128	27	神奈川西湘
きたがわ こう 北川 虹空	5	129	27	神奈川川崎中央
ささき かいせい 佐々木 快晴	5	130	24	総本部横浜賢
さかやま あすま 坂寄 遊麻	6	121	20	神奈川川崎中央
おかもと じゆうへい 岡本 淳平	6	125	26	神奈川横浜東
ふじた じようじ 藤田 譲司	4	121	24	東京城西園分寺
あまうち まさかつ 天内 優克	5	124	27	神奈川川崎中央
かまいけ おうみ 釜池 桜海	4	127	26	東京城西下北沢・町田
あなざわ おらん 穴澤 愛嵐	6	128	24	総本部横浜賢
わき はると 和氣 晴翔	5	125	25	神奈川川崎中央
とみなが こうき 富永 光基	6	130	27	東京城西
たなか たいき 田中 大輝	6	126	28	総本部横浜賢
まつの じん 松野 仁	6	138	29	神奈川川崎中央
くりた けんせい 栗田 健正	7	133	26	東京城西世田谷東

小学3年生男子 + 30kg級 初級 (14名)

(第2コート)

所属	体重 (kg)	身長 (cm)	級・段	氏名
静岡富士	35	144	7	わだ つかさ 和田 司
神奈川川崎中央	30	136	9	ありま そら 有馬 壮良
神奈川横浜北	32	139	7	おくど はじめ 奥戸 一
東京城北	34	137	8	あらか ぜん 荒木 然
神奈川西湘	30	129	8	かとう たいき 加藤 大稀
神奈川横浜東	31	131	8	かどぐち こうせい 門口 航青
神奈川川崎中央	31	129	7	にしもと ともる 西本 智

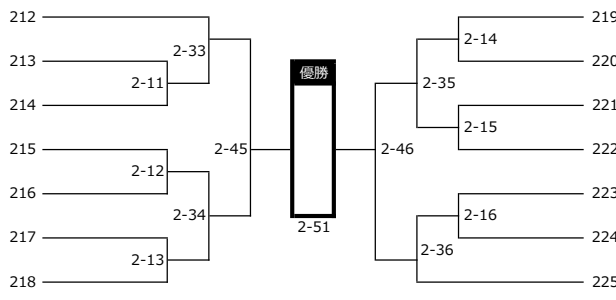

氏名	級・段	身長 (cm)	体重 (kg)	所属
よしなが しょうま 好長 翔真	7	133	33	神奈川横浜港南
ふるなが りん 福永 凛	8	133	33	千葉中央
なかしま いっさ 中嶋 一翔	8	138	40	東京城西世田谷東
かぬい ひなた 亀井 陽	7	136	42	総本部横浜賢
くらり たける 倉成 尊琉	8	135	37	神奈川西湘
わだ のうま 和田 琉真	10	134	34	神奈川川崎中央
あらい そうま 新井 颯馬	7	138	38	神奈川横浜東

小学3年生男子 + 30kg級 上級 (18名)

(第2コート)

所属	体重 (kg)	身長 (cm)	級・段	氏名
神奈川横浜東	32	135	6	とこずみ あつと 常角 敦仁
東京城北	30	130	6	こやま さく 小山 朔空
神奈川川崎中央	35	135	5	あまの さくらろう 天野 朔大朗
神奈川川崎中央	32	130	6	くろさわ そう 黒澤 蒼
東京城西	31	134	4	かや たみ 栢 拓未
東京城西国分寺	30	136	6	よねざわ はやと 米澤 隼
神奈川横浜東	32	128	6	よしざわ せあ 吉沢 青空
東京城西世田谷東	31	137	5	ふるや りゅうへい 古矢 龍平
神奈川川崎中央	30	134	5	のむら あゆむ 野村 歩武

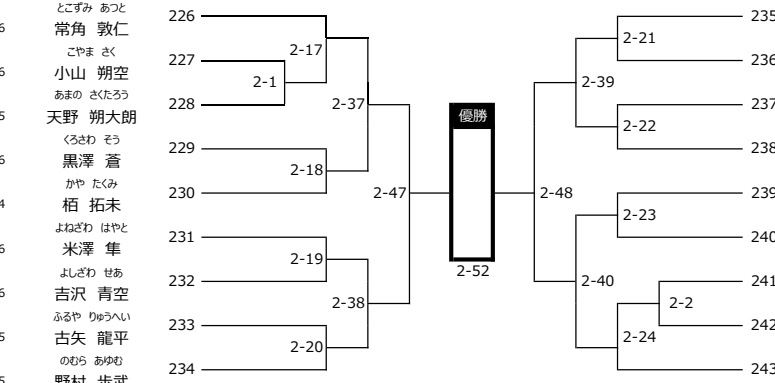

氏名	級・段	身長 (cm)	体重 (kg)	所属
とき きょうすけ 土岐 杏介	5	130	30	神奈川川崎中央
ひらしし こうき 平石 航己	6	124	32	東京城北
つるおか りゅうま 鶴岡 琉真	7	134	32	千葉中央
さとう あおと 佐藤 碧人	5	131	32	総本部横須賀
すずき るくと 鈴木 禄太	4	139	37	神奈川川崎中央
みねお じょうすけ 峰尾 定ノ丞	6	132	36	神奈川横浜港南
かわた はると 河田 悠都	4	135	32	東京城南目黒中央
おさき しゅん 尾崎 旬	5	133	34	神奈川横浜北
たけだ ましろ 竹田 茱白	4	133	31	神奈川横浜東

小学4年生男子 - 30kg級 初級 (24名)

(第2コート)

所属	体重 (kg)	身長 (cm)	級・段	氏名
新潟中央	27	133	6	とみおか りょうま 富岡 諒馬
東京城南池上	28	133	8	ひらさわ みなと 平澤 湊
総本部横須賀	26	136	7	したば たくと 下羽 巧人
東京城西世田谷東	29	130	6	かたやま たいほう 片山 太陽
東京城北	25	126	7	あべ かつひい 阿部 桔平
神奈川横浜東	30	137	7	こくぼ しょうどう 小久保 尚蔵
東京城西世田谷東	28	130	7	すすが あせい 煤賀 昂誠
東京城西	26	130	9	のむら かい 野村 權生
東京城西国分寺	26	130	7	ほった ようじ 堀田 耀司
神奈川横浜東	29	131	6	はらさき げん 原崎 拳
神奈川川崎中央	28	128	7	たまがわ けいしろう 玉川 圭八郎
東京城北	28	138	6	ひが はやと 比嘉 隼人

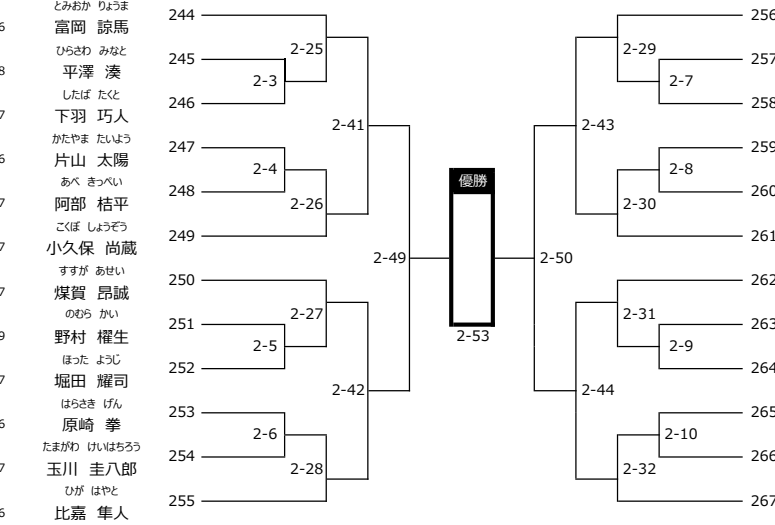

氏名	級・段	身長 (cm)	体重 (kg)	所属
いりえ ひしよ 入江 隼彰	7	141	29	東京城北
かどひら そうた 門平 想大	9	130	27	東京城西国分寺
そりもと たかふみ 反本 崇史	6	141	29	神奈川川崎中央
ばんしよ せおり 番所 世織	7	135	29	東京城西世田谷東
さたけ とらすけ 佐竹 虎ノ祐	9	126	28	総本部横須賀
あおき くと 青木 空斗	8	131	28	神奈川西湘
つのだ みずき 角田 瑞季	7	128	22	東京城西
かじ すい 鍛冶 粋波	7	128	27	東京城南池上
たに あおと 谷 蒼斗	7	133	28	総本部横須賀
みつはし りょうたろう 三橋 遼太郎	6	135	28	東京城西世田谷東
みたらい ひびと 御手洗 響斗	7	136	29	神奈川横浜東
さの かい 佐野 甲緯	7	134	27	静岡富士

小学4年生男子 + 30kg級 初級 (22名)

(第3コート)

所属	体重 (kg)	身長 (cm)	級・段	氏名
神奈川大和	39	145	7	おおその ゆうた 大園 祐太
東京城南池上	37	135	7	なかむら れん 中村 廉
東京城北	33	135	7	うじた れい 牛田 羚惺
千葉中央	32	136	7	かわし ま こつたろう 川嶋 航太郎
神奈川横浜北	34	141	6	わがつ ま けいすけ 我妻 慶亮
東京城西世田谷東	36	142	6	つづみの ゆうじ 堤野 雄士
神奈川西湘	37	136	8	あつみ ひとと 熱海 寿人
神奈川横浜東	35	135	6	しばた りく 柴田 竜玖
神奈川大和	37	145	6	たかだ ゆうた 高田 幸大
神奈川横浜北	37	145	7	まつもと じん 松本 仁
東京城北	36	148	8	ささき いちか 佐々木 杏叶

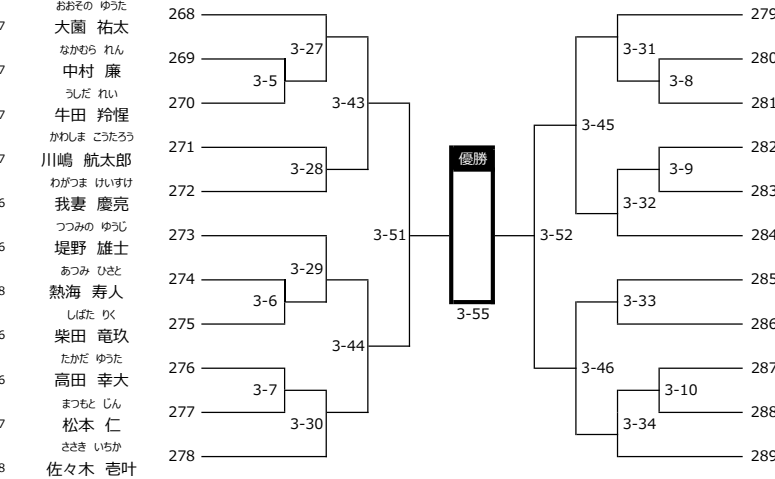

氏名	級・段	身長 (cm)	体重 (kg)	所属
なかむら そうき 中村 聡希	6	139	37	神奈川西湘
ふじさわ しょうえい 藤澤 翔英	9	143	44	神奈川横浜東
まつおか こうせい 松岡 恒誠	8	144	43	神奈川横浜北
しらい みのる 白井 稔	7	135	34	神奈川大和
ひろせ そういちろう 廣瀬 壮一郎	6	136	33	東京城北
あいでい たける 安居院 武尊	6	132	31	神奈川西湘
にのみや りょうだい 二ノ宮 諒大	6	141	38	埼玉北越谷
あいでい ゆうと 安居院 裕斗	6	134	35	神奈川西湘
とちぎ ひろと 栃木 裕斗	6	134	33	千葉中央
さくらい とーご 櫻井 トーゴ	8	134	33	神奈川横浜東
のづ まなと 野津 愛翔	7	143	41	東京城西世田谷東

小学4年生男子 + 30kg級 上級 (36名)

(第3コート)

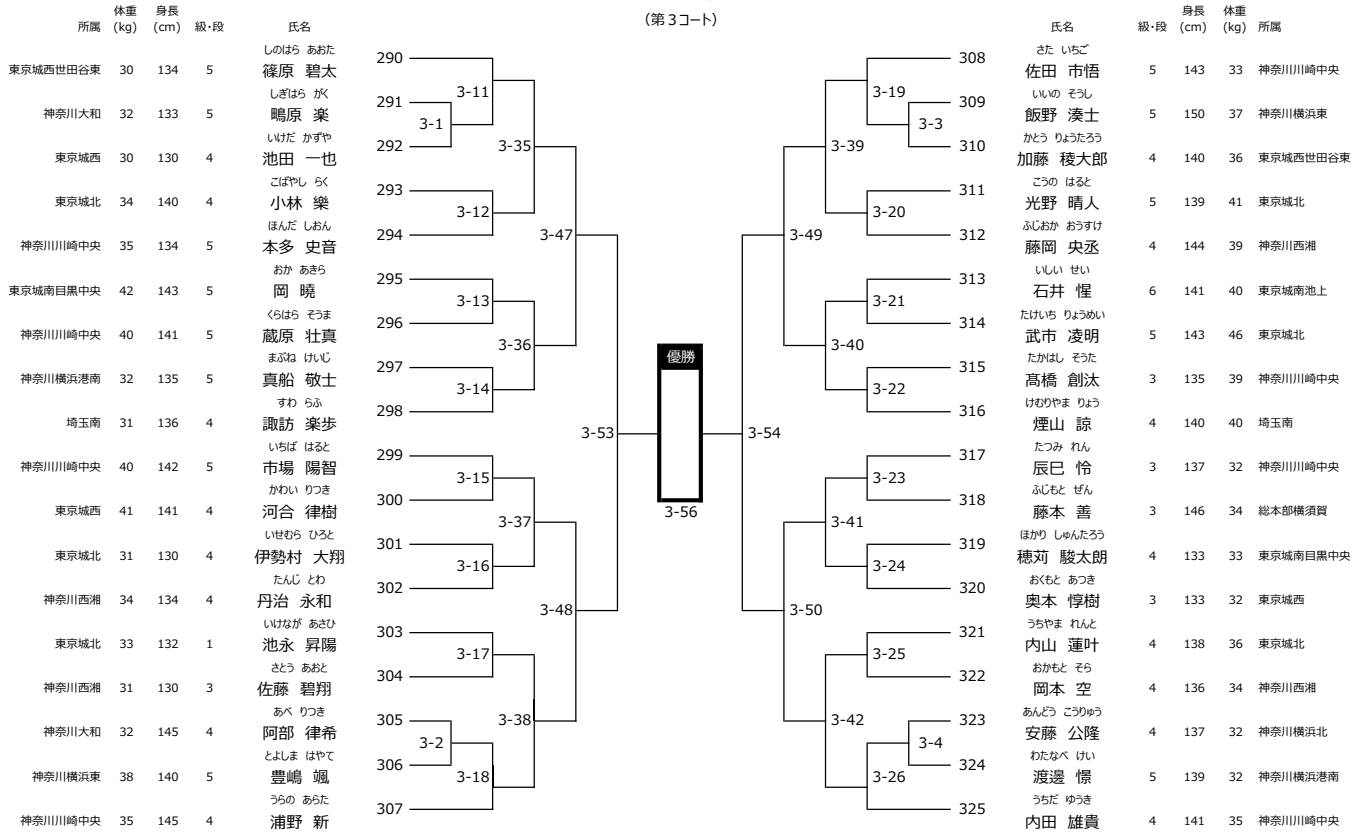

小学3年生女子 初級 (10名)

(第4コート)

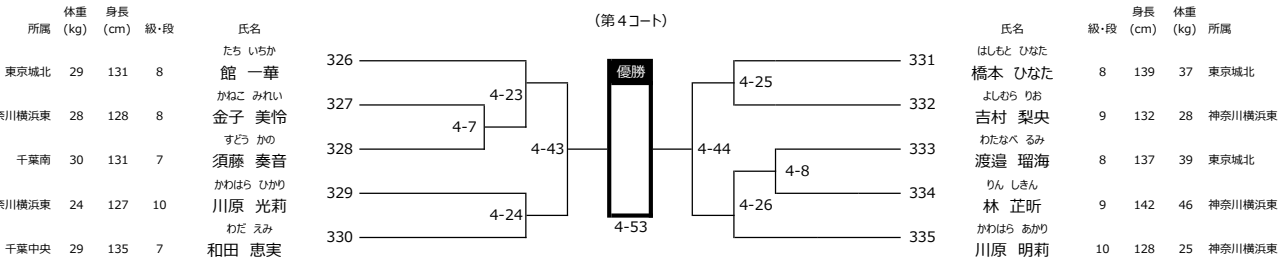

小学3年生女子 上級 (10名)

(第4コート)

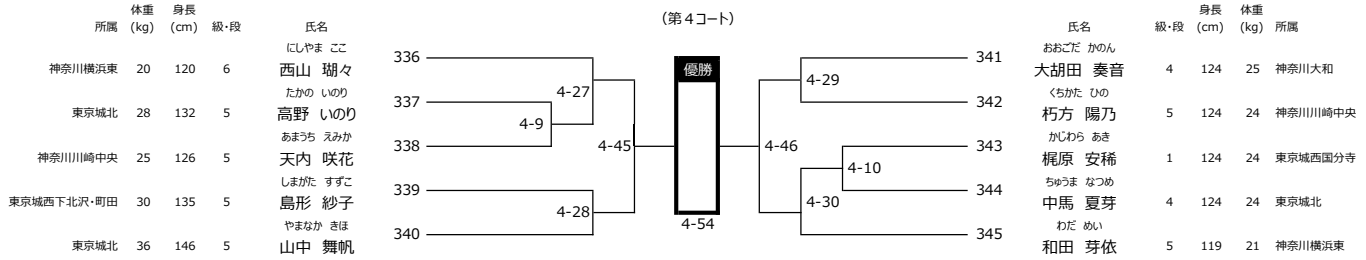

小学4年生男子 - 30kg級 上級 (22名)

(第4コート)

所属	体重 (kg)	身長 (cm)	級・段	氏名
神奈川大和	28	128	4	武内 遥馬
神奈川横浜東	26	129	5	福尾 桜心
神奈川川崎中央	27	128	4	高山 創士
総本部横浜須賀	25	127	4	堀江 好誠
神奈川川崎中央	29	140	5	高橋 はる
神奈川川崎中央	26	130	4	福田 樹
東京城西国分寺	26	128	5	福島 侑篤
東京城北	29	129	5	甲田 怜
神奈川横浜東	29	130	5	菊池 諒
神奈川川崎中央	25	131	5	内野 碧
東京城南池上	27	134	5	遠藤 一吹

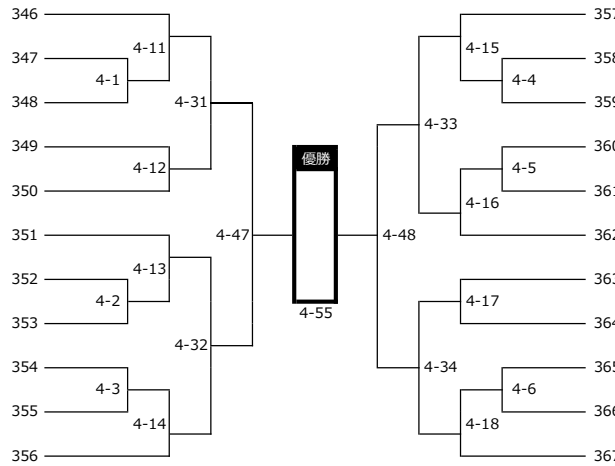

氏名	級・段	身長 (cm)	体重 (kg)	所属
つじ ゆうせい	5	131	26	神奈川川崎中央
辻 悠惺	5	130	27	総本部横浜須賀
石渡 耀羽	5	126	25	神奈川横浜東
真鍋 叶夢	5	135	28	東京城西
青木 悠真	5	130	24	神奈川川崎中央
小林 洵	4	136	29	東京城北
小山 新太	4	128	27	総本部横浜須賀
木下 日向	5	130	26	神奈川川崎中央
合田 大洋	4	130	26	神奈川相模原
横山 創	5	132	29	神奈川横浜東
早川 武虎	3	130	27	神奈川川崎中央
東 太陽				

小学4年生女子 初級 (12名)

(第4コート)

所属	体重 (kg)	身長 (cm)	級・段	氏名
東京城北	35	134	6	入江 珠惟
神奈川川崎中央	25	130	10	田原 六花
神奈川横浜東	25	131	10	齋藤 仁奈
東京城西世田谷東	24	127	8	宋 心洋
東京城西国分寺	28	126	8	中島 美波
神奈川横浜北	30	142	6	山内 はるひ

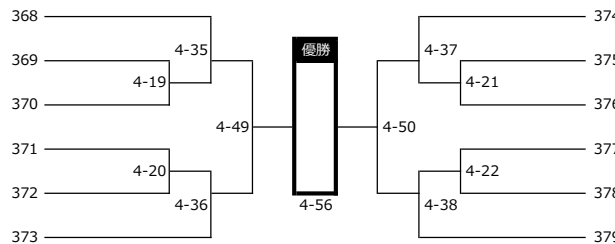

氏名	級・段	身長 (cm)	体重 (kg)	所属
ふるやま さな	9	149	63	千葉中央
古山 紗菜	9	150	45	東京城西国分寺
近藤 慈曇	6	145	42	東京城北
伏見 日南子	9	133	26	東京城西
猪狩 奈瑠	10	130	33	神奈川川崎中央
鈴木 一葉	6	141	32	神奈川横浜東
上田 愛遥				

小学4年生女子 上級 (8名)

(第4コート)

所属	体重 (kg)	身長 (cm)	級・段	氏名
千葉南	23	121	4	高嶋 仁愛
東京城南目黒中央	25	126	4	山内 玲奈
東京城北	29	144	5	天下井 桃子
神奈川横浜港南	26	129	5	加藤 瀬那

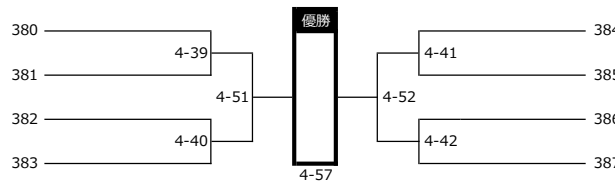

氏名	級・段	身長 (cm)	体重 (kg)	所属
のぎき あん	4	130	32	神奈川川崎中央
野崎 あん	5	140	35	東京城西世田谷東
黒木 まいる	5	127	26	神奈川横浜東
工藤 奏音	4	127	26	千葉南
山口 結華				

【第三部】 小学5～6年生

小学5年生男子 - 35kg級 初級 (16名)

(第1コート)

所属	体重 (kg)	身長 (cm)	級・段	氏名
神奈川横浜北	28	130	5	おの よした 小野 陽太
東京城北	28	131	8	よした はると 吉田 陽登
東京城西国分寺	30	134	6	ほした てるとし 堀田 晃聖
神奈川川崎中央	34	135	5	かごこ はるま 金子 榛真
神奈川川崎中央	31	143	5	もりひろ れおん 森廣 瑞皇
東京城西世田谷東	34	141	10	たなか とわ 田中 斗翔
神奈川大和	33	138	6	おおつか みなと 大塚 湊斗
総本部横須賀	30	141	5	さいとう かい 齋藤 權

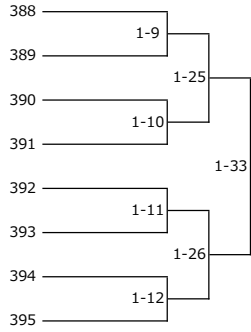

氏名	級・段	身長 (cm)	体重 (kg)	所属
かごこ そうま 金子 颯真	5	135	33	神奈川川崎中央
でいーん じしゅあ ディーン 叙守亜	6	130	29	神奈川横浜東
たしる ぼんり 田代 絆里	5	133	27	総本部横須賀
うした るい 牛田 瑠唯	7	135	30	東京城北
やまむと こうき 山本 康暉	6	129	25	神奈川大和
みや ゆう 三戸谷 優	9	131	28	千葉中央
かわむと りゅうへい 河本 隆平	5	134	31	神奈川横浜港南
みやぎ あお 宮城 青	5	134	31	東京城北

小学6年生男子 - 40kg級 上級 (23名)

(第1コート)

所属	体重 (kg)	身長 (cm)	級・段	氏名
神奈川川崎中央	35	145	5	たかまつ せいじゅうろう 高松 清十朗
神奈川横浜東	34	140	3	きくち かずき 菊池 一颯
神奈川横浜港南	36	156	3	きたの こうた 北野 孔太
東京城西世田谷東	40	153	3	くりき けんしん 栗城 健臣
東京城北	35	140	3	たかた りよと 高田 凌利
埼玉南	38	153	1	むらかみ しゅうが 村上 秋峨
神奈川大和	39	146	4	にしかわ はると 西川 大翔
東京城北	37	138	1	いけなが りょうや 池永 龍弥
東京城西下北沢・町田	35	142	2	いしむら みなと 石村 湊登
総本部横須賀	32	149	2	いせち ゆづき 伊瀬知 優希
神奈川横浜東	32	138	3	さとう こうき 佐藤 凰

※試合番号1-2は無し

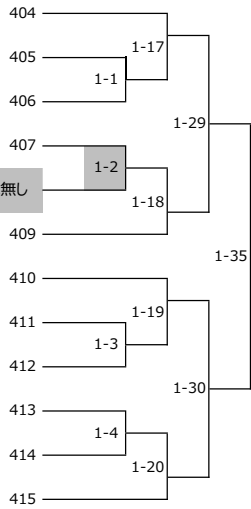

氏名	級・段	身長 (cm)	体重 (kg)	所属
こじま りゅうのすけ 小島 龍之介	4	142	39	神奈川横浜東
あらい いづき 新井 慈樹	4	151	39	東京城西
うえだ よう 上田 陽	1	155	39	東京城西国分寺
とよだ こうせい 豊田 航世	4	144	36	東京城西世田谷東
きたの そうた 北野 曹太	3	155	36	神奈川横浜港南
つばい ふうた 坪井 楓太	1	138	31	東京城北
そめや るいき 染谷 琉生樹	3	147	35	東京城北
かもしだ やまと 鴨志田 大和	3	144	30	神奈川川崎中央
ないとう そうた 内藤 颯大	2	142	34	神奈川西湘
とみおか たつみ 富岡 巽	5	146	39	新潟中央
つかた りと 塚田 理翔	1	152	38	東京城西下北沢・町田
わたなべ じょう 渡邊 晟	2	143	33	神奈川横浜港南

小学5年生男子 - 35kg級 上級 (13名)

(第2コート)

所属	体重 (kg)	身長 (cm)	級・段	氏名
埼玉南	33	139	3	たると たいし 樽本 太志
神奈川川崎中央	33	141	4	ひろさわ れい 廣澤 礼
東京城北	33	142	3	こじ まなと 小西 真渡
東京城北	33	138	4	やまもと はるき 山本 陽稀
東京城南目黒中央	32	137	4	ながさか たつまる 長坂 辰丸
東京城西下北沢・町田	31	140	2	ときた しずく 嶋田 雫

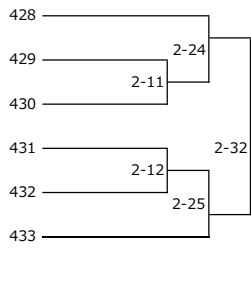

氏名	級・段	身長 (cm)	体重 (kg)	所属
むらかみ たいき 村上 大騎	4	138	32	神奈川川崎中央
すずき しゅんすけ 鈴木 駿介	3	132	27	千葉中央
いとう りく 伊藤 陸	4	143	32	神奈川大和
くろいぬ ほんと 黒岩 絆人	3	130	28	東京城北
おおたわ ようた 太多和 陽太	4	143	35	東京城北
おおき はると 大木 陽翔	4	131	25	神奈川川崎中央
こんどう まもる 近藤 守	5	140	33	東京城西国分寺

小学6年生男子 + 40kg級 上級 (26名)

(第2コート)

所属	体重 (kg)	身長 (cm)	級・段	氏名
神奈川大和	45	152	3	前田 碧仁
神奈川川崎中央	41	145	4	合田 湊
東京城北	44	152	4	五十嵐 龍希
総本部横須賀	67	172	2	久米 凜汰
神奈川川崎中央	62	163	2	河崎 晴信
東京城北	56	143	3	望月 一真
神奈川西湘	52	151	2	南摩 恒介
総本部横須賀	59	168	4	平石 晴太郎
神奈川横浜北	45	153	3	内之倉 武流
東京城北	47	141	2	齋藤 真生
神奈川川崎中央	40	152	3	高橋 優哉
神奈川西湘	40	151	3	藤岡 駿輔
東京城西世田谷東	41	153	3	松井 廉

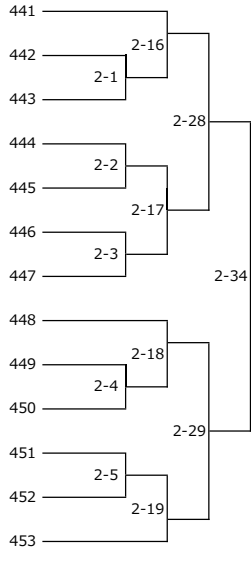

優勝

氏名	級・段	身長 (cm)	体重 (kg)	所属
野原 旬々	4	168	57	東京城西世田谷東
大野 佑馬	4	152	49	東京城北
小瀬 琉次	4	166	48	総本部横須賀
花田 将生	3	150	41	神奈川川崎中央
藤井 樹	4	156	45	神奈川横浜北
池田 琉煌	3	157	63	神奈川西湘
澤田 怜旺	3	160	59	東京城西国分寺
佐々木 公亮	2	159	55	神奈川西湘
小池 明寛	2	156	53	東京城西
中村 颯希	2	150	49	千葉中央
因泥 啓介	3	150	47	東京城北
澤島 行洋	4	160	43	総本部横須賀
土岐 桜介	3	150	42	神奈川川崎中央

小学5年生男子 + 35kg級 初級 (17名)

(第3コート)

所属	体重 (kg)	身長 (cm)	級・段	氏名
神奈川横浜東	40	138	6	山村 静
東京城北	42	150	6	高橋 優誠
神奈川大和	38	138	7	左近充 陽堂
神奈川川崎中央	39	151	6	早崎 唯人
総本部横須賀	35	143	5	八幡 樹
神奈川川崎中央	38	149	8	中村 光太郎
神奈川川崎中央	36	145	6	阿部 礎之真
千葉中央	36	134	6	深川 瑠祈

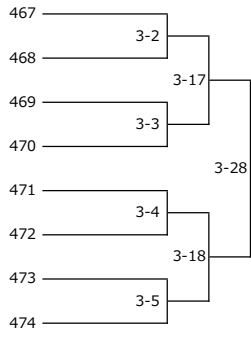

優勝

氏名	級・段	身長 (cm)	体重 (kg)	所属
秦 清道	5	163	62	総本部横須賀
名淵 賢一郎	6	144	45	東京城北
佐藤 元亮	10	147	36	神奈川横浜港南
川俣 亮誠	9	150	46	神奈川川崎中央
口 将仁	7	147	52	総本部横須賀
鈴木 祿弥	9	151	55	神奈川川崎中央
福永 絢吾	5	143	41	神奈川横浜北
内野 夢月	8	138	38	神奈川相模原
山崎 創太郎	5	142	36	神奈川川崎中央

小学5年生男子 + 35kg級 上級 (16名)

(第3コート)

所属	体重 (kg)	身長 (cm)	級・段	氏名
総本部横須賀	35	142	3	田中 雄大
埼玉北越谷	40	150	3	谷本 晴輝
神奈川西湘	37	146	4	梅下 紘人
千葉中央	36	138	3	両角 樹
神奈川西湘	36	140	3	横山 貴一
東京城西下北沢・町田	41	142	3	上原 青悟
東京城北	43	140	4	飯塚 琉翔
神奈川川崎中央	48	144	4	立野 央二郎

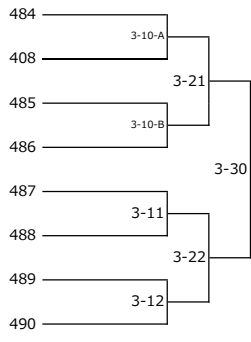

優勝

氏名	級・段	身長 (cm)	体重 (kg)	所属
相澤 尚希	1	143	43	埼玉南
福田 将崇	4	146	44	神奈川横浜港南
松島 優太	4	150	47	東京城西
内田 朝喜	3	139	49	千葉中央
鈴木 吾論楚	4	145	54	総本部横須賀
神田 恒汰	4	157	56	東京城北
土井 碧紋	4	142	45	神奈川横浜北
三枝 武司	4	147	43	神奈川横浜東

小学6年生男子 + 40kg級 初級 (7名)

(第3コート)

所属	体重 (kg)	身長 (cm)	級・段	氏名
東京城西世田谷東	49	157	5	山本 央一郎
神奈川横浜東	46	161	7	御手洗 風生
神奈川川崎中央	62	163	6	王 天浩

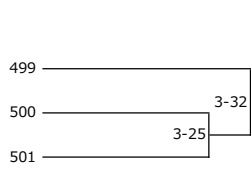

優勝

氏名	級・段	身長 (cm)	体重 (kg)	所属
小ヶ口 拓未	5	149	53	神奈川横浜港南
小野 泰虎	8	156	55	神奈川川崎中央
金子 麗翔	7	139	41	神奈川横浜東
先崎 愉礼	5	153	41	東京城西世田谷東

小学5年生女子 - 35kg級 初級 (5名)
(第4コート)

所属	体重 (kg)	身長 (cm)	級・段	氏名
東京城西世田谷東	30	134	5	はたけやま あんず 島山 杏
千葉中央	28	133	9	すずき かほ 鈴木 花歩

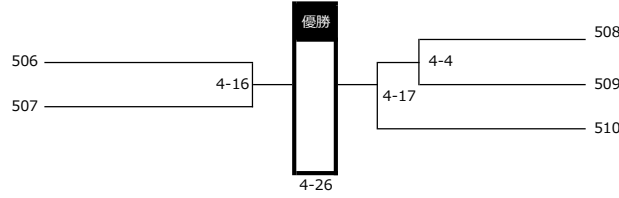

氏名	級・段	身長 (cm)	体重 (kg)	所属
たち まいか 館 舞華	8	140	29	東京城北
かけい ゆき 笥 結希	9	141	28	神奈川川崎中央
もちづき かなな 望月 菜奈	7	139	30	東京城南池上

小学5年生女子 + 35kg級 初級 (6名)
(第4コート)

所属	体重 (kg)	身長 (cm)	級・段	氏名
神奈川横浜東	35	135	8	いそひら まこと 磯平 真琴
神奈川西湖	46	160	10	いづやま えま 若山 恵真
神奈川川崎中央	42	142	5	たけうち ひな 竹内 陽愛

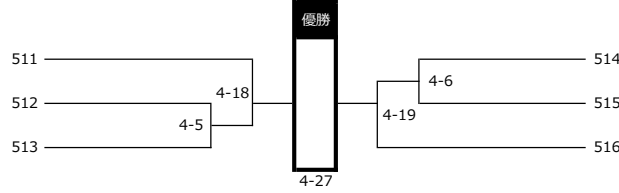

氏名	級・段	身長 (cm)	体重 (kg)	所属
ほりい れい 堀井 玲	7	146	38	神奈川横浜東
ほんま もち 本間 萌々	8	143	35	神奈川川崎中央
ふるかわ かなめ 古川 奏芽	8	147	39	神奈川大和

小学5年生女子 + 35kg級 上級 (5名)
(第4コート)

所属	体重 (kg)	身長 (cm)	級・段	氏名
神奈川西湖	52	148	4	おおはま ことね 大濱 琴音
総本部横須賀	42	144	4	かわしま きき 川島 如綺

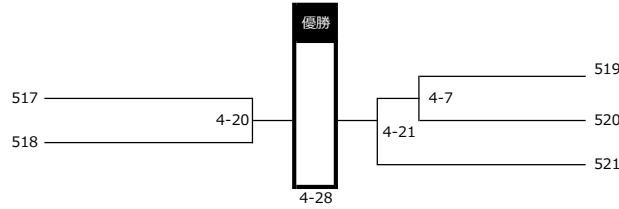

氏名	級・段	身長 (cm)	体重 (kg)	所属
たてし みき 立石 美稀	4	146	35	神奈川横浜北
さたけ りみ 佐竹 凛美	4	145	42	総本部横須賀
まつい あおい 松井 葵衣	1	150	45	総本部横須賀

小学6年生男子 - 40kg級 初級 (11名)
(第4コート)

所属	体重 (kg)	身長 (cm)	級・段	氏名
神奈川川崎中央	39	151	5	くまがわ たくみ 熊川 匠
神奈川横浜北	39	146	10	やぶき たいが 矢吹 泰雅
神奈川大和	36	146	7	やまもと にしき 山本 錦
神奈川横浜東	39	145	8	さいとう ゆうせい 齋藤 優生
東京城西世田谷東	35	147	5	かさい りく 笠井 陸

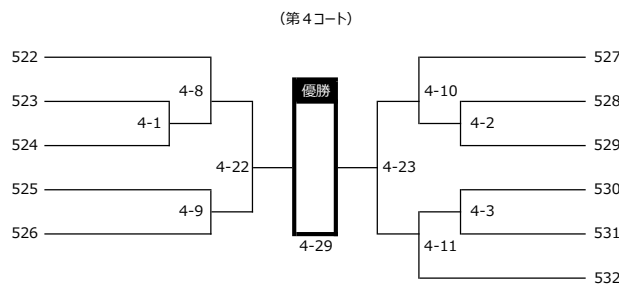

氏名	級・段	身長 (cm)	体重 (kg)	所属
むらまつ たいよう 村松 太陽	8	152	39	神奈川川崎中央
おがわ かいり 小川 快琉	6	144	31	神奈川横浜港南
くどう えいた 工藤 瑛太	5	143	32	東京城北
すかの あつし 菅野 篤志	6	144	35	東京城西世田谷東
やざわ はるき 矢沢 晴輝	8	134	30	神奈川横浜北
いしわた りょう 石渡 諒	5	140	37	神奈川横浜東

小学6年生女子 - 40kg級 初級 (2名)
(第4コート)

所属	体重 (kg)	身長 (cm)	級・段	氏名
神奈川川崎中央	37	143	10	ほんだ にか 本多 仁花

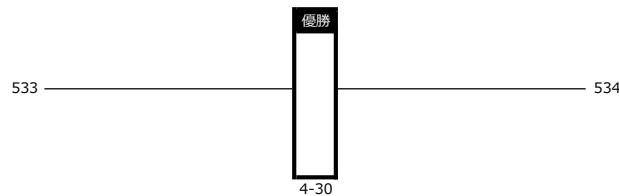

氏名	級・段	身長 (cm)	体重 (kg)	所属
やまぐち まな 山口 茉那	7	147	39	東京城北

小学6年生女子 - 40kg級 上級 (2名)
(第4コート)

所属	体重 (kg)	身長 (cm)	級・段	氏名
神奈川川崎中央	36	157	2	かくた さくの 角田 紗久乃

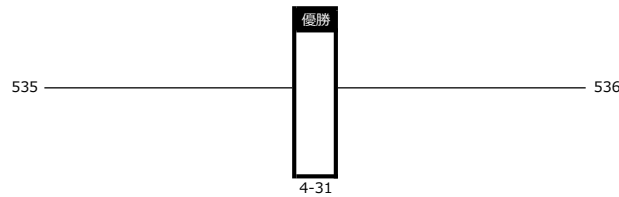

氏名	級・段	身長 (cm)	体重 (kg)	所属
たかしま ゆうわ 高嶋 結羽	3	136	28	千葉南

小学6年生女子 + 40kg級 初級 (8名)
(第4コート)

所属	体重 (kg)	身長 (cm)	級・段	氏名
東京城西世田谷東	47	156	5	さとう もちか 佐藤 桃花
東京城北	53	163	5	かに ゆきな 可児 幸奈
神奈川西湘	56	162	10	ささもり れいな 笹森 玲菜
神奈川横浜北	66	159	9	ふかさわ はなえ 深沢 英恵

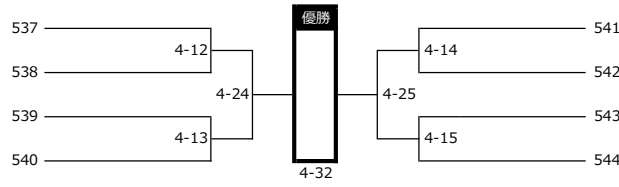

氏名	級・段	身長 (cm)	体重 (kg)	所属
はちや つぐみ 八谷 緒海	8	145	41	東京城北
いのうえ れおな 井上 玲旺菜	9	153	42	神奈川川崎中央
よしかい みつき 吉開 美月	8	144	44	神奈川西湘
おさき あいか 尾崎 愛夏	5	148	42	総本部横須賀

小学6年生女子 + 40kg級 上級 (2名)
(第4コート)

所属	体重 (kg)	身長 (cm)	級・段	氏名
東京城西	45	157	2	いとう さき 伊藤 紗葵

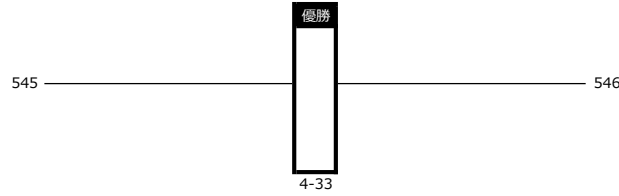

氏名	級・段	身長 (cm)	体重 (kg)	所属
こはら ちあき 小原 千明	3	154	42	千葉南

【第四部】 中学生以上

中学1年生男子 - 50kg級 (16名)

(第1コート)

所属	体重 (kg)	身長 (cm)	級・段	氏名
神奈川県川崎中央	46	159	1	あずま たいち 東 大地
東京都城南目黒中央	43	156	1	かわた ゆうし 河田 悠志
東京都城北	42	153	2	ふじた なお 藤田 直大
埼玉南	40	153	1	きむら もとか 木村 一翔
東京都城北	49	160	7	しんたく ひでお 新宅 英夫
東京都城西	49	153	7	えちげん せいぎ 越前 星輝
東京都城北	36	147	2	たかはし れんと 高橋 蓮虎
千葉南	42	148	2	ひらおか こうき 平岡 昊起

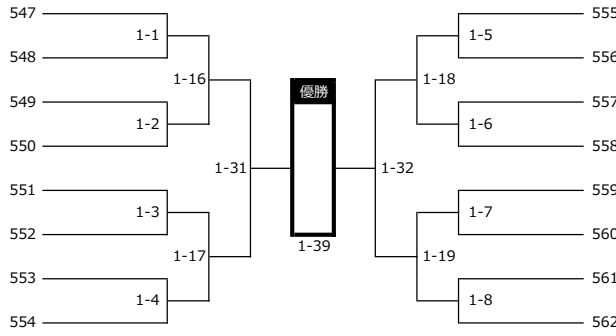

氏名	級・段	身長 (cm)	体重 (kg)	所属
ひぐちれん 樋口 蓮	1	154	38	東京都城西
たなか けいしん 田中 絢彪	5	150	36	東京都城北
たち けいと 館 慶人	8	154	42	東京都城北
ふじた あき 藤田 映生	4	149	43	東京都城西国分寺
ひがし らいぼ 東 徠絆	1	159	46	東京都城北
えちごや はるま 越後谷 遥真	5	157	47	東京都城西
かんばやし あゆむ 神林 歩夢	5	158	49	東京都城北
やまうち がく 山内 芽空	1	161	49	東京都城南目黒中央

中学1年生男子 + 50kg級 (11名)

(第1コート)

所属	体重 (kg)	身長 (cm)	級・段	氏名
東京都城西	80	177	1	すえおか りゅうのすけ 末岡 龍ノ佑
東京都城西世田谷東	55	165	10	おにき りょうた 鬼木 瞭多
東京都城北	60	158	4	ふくやま りくと 福山 陸翔
神奈川県大和	50	168	4	いのうえ ゆう 井上 優
東京都城北	52	152	1	やまもと あきら 山本 明輝

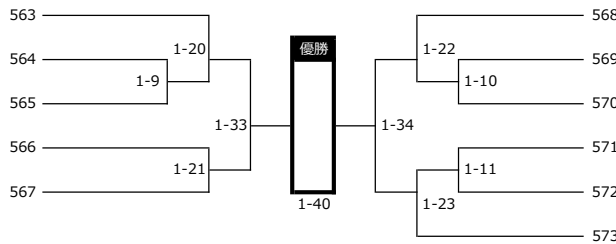

氏名	級・段	身長 (cm)	体重 (kg)	所属
ふかい よしろう 深井 佳朗	7	166	83	東京都城北
しらいし てつはる 白石 哲大	7	170	70	東京都城西
みのわ こうたろう 峯和 洸太郎	4	165	70	総本部横須賀
おおせき たいむ 大関 泰武	2	163	57	神奈川県横浜北
みのた かいと 箕田 海音	3	159	56	東京都城北
おくま あき 小熊 朱	6	174	82	東京都城西世田谷東

中学2年生男子 - 55kg級 (12名)

(第1コート)

所属	体重 (kg)	身長 (cm)	級・段	氏名
神奈川県横浜東	51	160	1	あさぬま たいが 浅沼 虎
総本部横須賀	55	164	4	かんだ ぐうが 神田 蒼雅
東京都城南池上	50	165	4	いしい そう 石井 颯
東京都城西世田谷東	45	155	2	しみず りひと 清水 理仁
東京都城北	50	151	2	ながはま りょうや 長濱 僚哉
東京都城西国分寺	50	151	1	さくま しょうた 佐久間 翔太

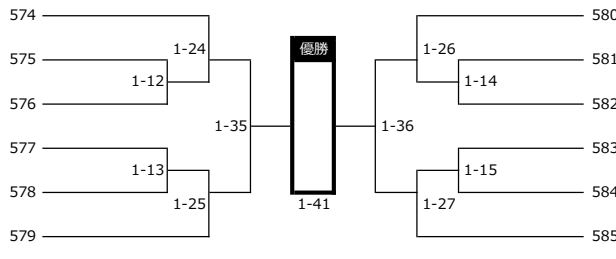

氏名	級・段	身長 (cm)	体重 (kg)	所属
たかしま こうた 高嶋 晃大	2	166	46	千葉南
かわはら りゅうき 川原 立暉	3	145	39	神奈川県横浜東
よしおか じゅんや 吉岡 隼矢	1	160	43	東京都城西世田谷東
もとほし けいせい 本橋 慧星	1	160	44	東京都中央
のさわ おつせい 野澤 桜晟	2	163	50	千葉中央
たかむら しゅうや 高村 柊哉	2	162	52	東京都城西国分寺

中学2年生男子 + 55kg級 (7名)

(第1コート)

所属	体重 (kg)	身長 (cm)	級・段	氏名
埼玉南	55	170	初	むらかみ れんせい 村上 連成
東京都城北	81	170	2	すぎもと たける 杉本 武琉
神奈川県川崎中央	62	177	2	みやもと しのすけ 宮本 心之輔

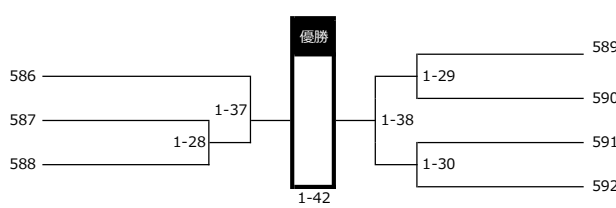

氏名	級・段	身長 (cm)	体重 (kg)	所属
きうち はると 木内 陽斗	4	175	56	神奈川県川崎中央
やなぎさむ そうた 柳澤 奏汰	3	172	62	神奈川県横浜北
いわけ こうた 岩城 昊汰	2	175	68	東京都城西国分寺
たむら まさみ 田村 将心	2	154	58	神奈川県大和

中学3年生男子 - 55kg級 (4名)

(第2コート)

所属	体重 (kg)	身長 (cm)	級・段	氏名
神奈川県川崎中央	50	164	1	あらい いろと 新井 彩人
東京都城西下北沢・町田	47	162	3	すずき りゅうのすけ 鈴木 龍之介

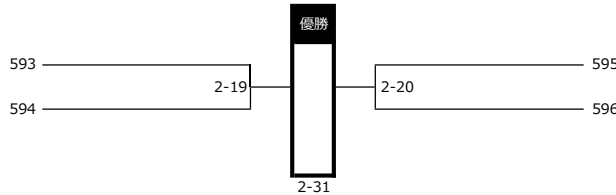

氏名	級・段	身長 (cm)	体重 (kg)	所属
せきもり たけひろ 関森 雄央	5	163	52	東京都城北
よした はるき 吉田 陽貴	2	163	54	千葉中央

中学3年生男子 + 55kg級 (2名)

(第2コート)

所属	体重 (kg)	身長 (cm)	級・段	氏名
神奈川横浜北	64	166	初	木村 皇成

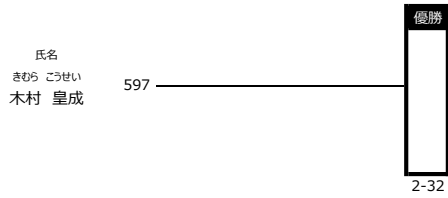

級・段	身長 (cm)	体重 (kg)	所属	氏名
1	170	60	千葉中央	大島 礼音

高校1年生男子 - 65kg級 (6名)

(第2コート)

所属	体重 (kg)	身長 (cm)	級・段	氏名
神奈川横浜港南	57	170	初	耕田 真之
東京城西	64	171	1	松本 アラン
東京城西国分寺	64	161	初	中山 仁

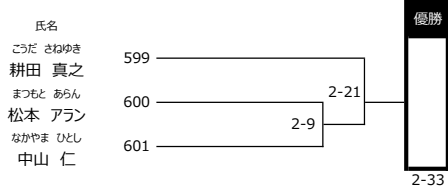

級・段	身長 (cm)	体重 (kg)	所属	氏名
3	168	58	新潟中央	富岡 光輝
3	175	54	東京城北	菅藤 瑛太
2	168	62	神奈川川崎中央	金田 大河

高校2・3年生男子 - 65kg級 (6名)

(第2コート)

所属	体重 (kg)	身長 (cm)	級・段	氏名
千葉南	65	173	4	石井 勝景
神奈川横浜東	58	169	3	川田 空駕
東京城西	57	173	1	諸岡 怜治

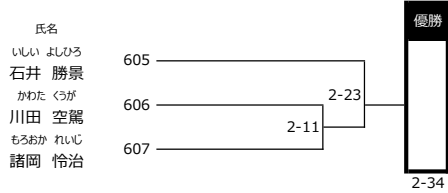

級・段	身長 (cm)	体重 (kg)	所属	氏名
2	169	63	千葉南	小針 暖生
5	174	64	東京城北	大滝 駿
1	173	64	神奈川横浜北	石原 安吾

一般女子新人戦 (2名)

(第2コート)

所属	体重 (kg)	身長 (cm)	級・段	氏名
東京城西	53	166	6	加藤 紗弥

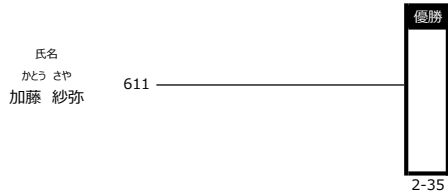

級・段	身長 (cm)	体重 (kg)	所属	氏名
7	160	59	京都	デイトロヴァ ツエンカ

一般男子新人戦 (6名)

(第2コート)

所属	体重 (kg)	身長 (cm)	級・段	氏名
千葉南	71	171	4	常澄 成志
東京城西	60	165	8	北岡 拓也
神奈川大和	61	169	5	山田 瑞騎

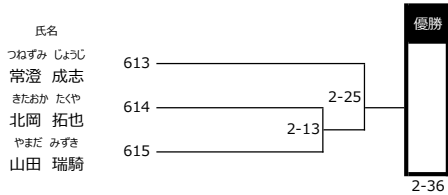

級・段	身長 (cm)	体重 (kg)	所属	氏名
7	161	61	東京城北	竹岡 仁
7	174	64	神奈川横浜北	屋代 良樹
3	172	77	鎌空武館	大塚 正輝

一般女子選手権 (4名)

(第2コート)

所属	体重 (kg)	身長 (cm)	級・段	氏名
静岡富士	50	151	初	前川 貴和女
東京城北	54	157	1	柳澤 紗菜

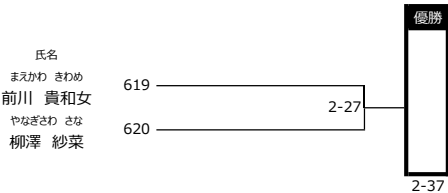

級・段	身長 (cm)	体重 (kg)	所属	氏名
1	171	65	神奈川川崎中央	山本 凜
武	161	83	神奈川大和	遠藤 ひとみ

一般男子選手権 (16名)

(第2コート)

所属	体重 (kg)	身長 (cm)	級・段	氏名
神奈川県横浜東	65	167	初	加藤 竜成
東京城西下北沢・明田	75	165	1	天沼 優望
埼玉南	80	175	3	諏訪 海椰
東京城西世田谷東	73	162	1	原口 大輝
神奈川県横浜北	65	165	初	新井 遼平
神奈川県川崎中央	60	168	1	光富 大貴
鎌空武館	92	173	弐	宮本 靖祥
東京城西国分寺	82	184	初	澤村 海詠

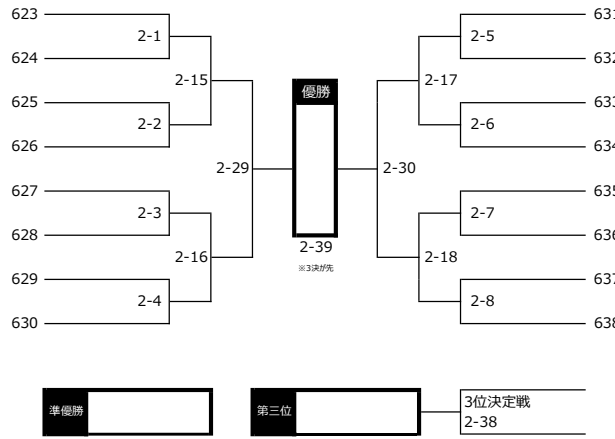

氏名	級・段	身長 (cm)	体重 (kg)	所属
ふじた はる	初	170	70	東京城西国分寺
藤田 温	初	175	76	神奈川県横浜北
こんどう ひびき	初	176	80	埼玉南
近藤 響	初	178	88	千葉中央
おのさとりーす けんしん	弐	172	73	東京城西下北沢・明田
小野里 リース 拳真	1	186	78	東京城西世田谷東
かんざき りょう	初	170	86	鎌空武館
神崎 凌	初	163	70	東京城北
かねだ たかひろ	初	160	63	東京城西国分寺
金田 貴裕	初	162	70	東京城北
ほしだ はるひこ	初	172	68	東京城北
橋田 陽彦	初	178	75	東京城西
かさはら ゆうと	初	162	68	東京城北
笠原 佑斗	初	171	64	神奈川県横浜北
いしだ たくみ	初	171	64	神奈川県横浜北
石田 拓巳	初	171	64	神奈川県横浜北

壮年35~39歳 - 75kg級 (7名)

(第3コート)

所属	体重 (kg)	身長 (cm)	級・段	氏名
神奈川県横浜北	65	170	8	天王寺谷 公太
東京城北	69	172	4	宮地 健太
神奈川県横浜東	71	164	1	田中 政崇

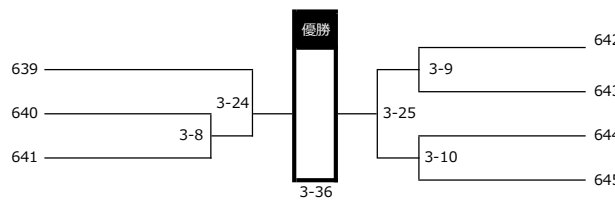

氏名	級・段	身長 (cm)	体重 (kg)	所属
やまだ そうたろう	4	160	63	東京城西国分寺
山田 宗太郎	4	162	70	東京城北
うえだ なおゆき	4	172	68	東京城北
上田 直幸	4	172	68	東京城北
くどう ゆうすけ	1	178	75	東京城西
工藤 祐介	1	178	75	東京城西
まつお あきら	1	178	75	東京城西
松尾 晃	1	178	75	東京城西

壮年40~44歳 - 75kg級 (6名)

(第3コート)

所属	体重 (kg)	身長 (cm)	級・段	氏名
神奈川県西湘	65	156	1	水野 秀行
東京城西世田谷東	70	168	4	長崎 和之
神奈川県横浜港南	70	177	4	宮津 徳幸

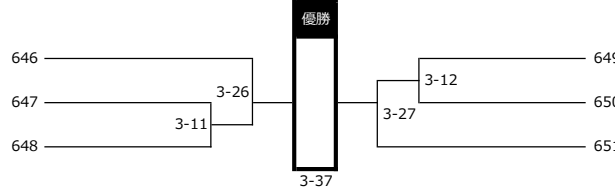

氏名	級・段	身長 (cm)	体重 (kg)	所属
しんたく てるお	5	162	68	東京城北
新宅 輝夫	7	166	73	東京城西世田谷東
おまた ゆうき	5	171	64	神奈川県横浜北
小俣 裕貴	5	171	64	神奈川県横浜北
ふなばし みつる	5	171	64	神奈川県横浜北
舟橋 充	5	171	64	神奈川県横浜北

壮年50~54歳 - 75kg級 (13名)

(第3コート)

所属	体重 (kg)	身長 (cm)	級・段	氏名
神奈川県横浜港南	70	164	1	小林 修一
東京城西	70	166	4	広瀬 隆一
神奈川県川崎中央	65	163	初	水間 輝敏
東京城北	74	174	1	館 政宏
東京城西	68	169	6	藤田 英俊
東京城西	70	165	初	鈴木 武彦

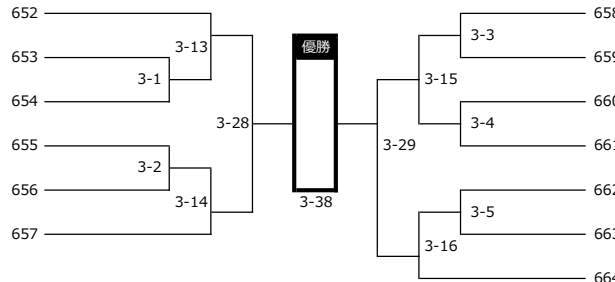

氏名	級・段	身長 (cm)	体重 (kg)	所属
りん ひんちん	弐	167	65	東京城西
林 秉天	3	168	72	神奈川県西湘
ほりの たかし	8	175	74	東京城西下北沢・明田
堀野 孝	6	170	69	東京城北
ふじむり おさむ	1	162	57	東京城西世田谷東
藤森 修	5	168	56	神奈川県横浜北
さかまき とおる	2	168	75	東京城西
坂巻 徹	2	168	75	東京城西
たかはし しんいち	初	180	92	東京城西世田谷東
高橋 進一	初	176	95	東京城北
り よんあ	6	172	79	東京城西世田谷東
李 英和	1	180	94	神奈川県川崎中央
つだ まさひろ	1	180	94	神奈川県川崎中央
津田 真宏	1	180	94	神奈川県川崎中央

壮年50~54歳 + 75kg級 (7名)

(第3コート)

所属	体重 (kg)	身長 (cm)	級・段	氏名
東京城西国分寺	80	174	初	井手 雄一
東京城西世田谷東	90	178	2	菱沼 拓児
東京城西下北沢・明田	98	171	初	小山 秀勇

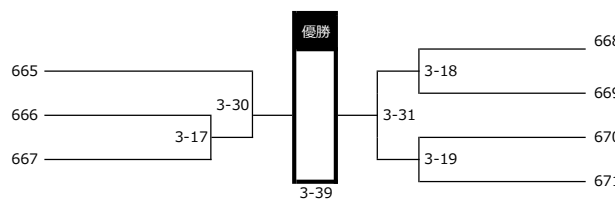

氏名	級・段	身長 (cm)	体重 (kg)	所属
いしだ かずよし	初	180	92	東京城西世田谷東
飯田 一義	初	176	95	東京城北
きくち かつのり	6	172	79	東京城西世田谷東
菊池 克典	1	180	94	神奈川県川崎中央
ほしの りょうご	1	180	94	神奈川県川崎中央
星野 亮吾	1	180	94	神奈川県川崎中央
ふじわら まさし	1	180	94	神奈川県川崎中央
藤原 将	1	180	94	神奈川県川崎中央

壮年55歳以上 - 75kg級 (10名)

(第3コート)

所属	体重 (kg)	身長 (cm)	級・段	氏名
東京城西世田谷東	69	166	初	かわぐち ふみひろ 川口 文宏
東京城西	58	168	2	すずき はるみ 鈴木 春巳
千葉東葛	62	174	2	もちだ たかひろ 持田 孝広
神奈川西湖	62	164	1	ありもち まさひと 有持 真人
神奈川横浜港南	60	162	初	いとう つとむ 伊藤 勉

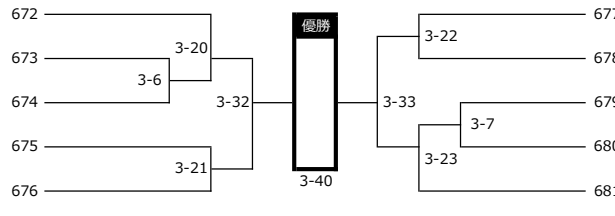

氏名	級・段	身長 (cm)	体重 (kg)	所属
さばら なおや 佐原 直哉	3	175	70	東京城西世田谷東
とみしま いくひろ 富島 郁啓	5	170	70	神奈川横浜港南
さとう きよのり 佐藤 清伯	1	168	68	神奈川横浜北
みながわ てつや 水無川 徹也	3	171	72	東京城西世田谷東
ちの こうたろう 茅野 鉦太郎	2	180	69	神奈川川崎中央

壮年55歳以上 + 75kg級 (4名)

(第3コート)

所属	体重 (kg)	身長 (cm)	級・段	氏名
静岡富士	83	165	初	かとう まさき 加藤 真己
東京城西国分寺	87	179	初	うえはら まさと 上原 真仁

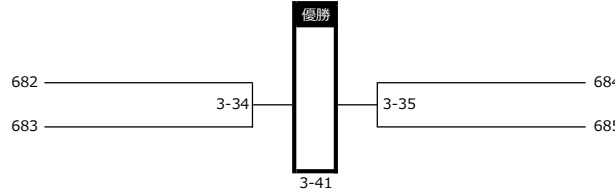

氏名	級・段	身長 (cm)	体重 (kg)	所属
やまだ あきら 山田 明	初	180	79	東京城西世田谷東
まつもと たつや 松本 龍也	武	172	85	神奈川横浜北

中学1年生女子 + 40kg級 (4名)

(第4コート)

所属	体重 (kg)	身長 (cm)	級・段	氏名
東京城西	45	155	2	すずき ゆな 鈴木 優那
東京城西世田谷東	56	160	6	すがの あさひ 菅野 あさひ

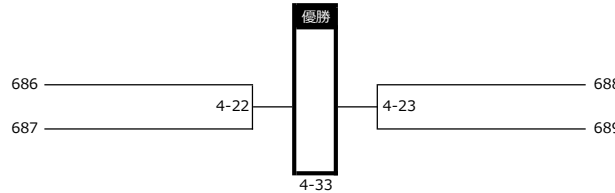

氏名	級・段	身長 (cm)	体重 (kg)	所属
にしむら かねん 西村 香漣	1	158	42	総本部横須賀
ぬまじり しま 沼尻 志	3	158	49	東京城西世田谷東

中学2・3年生女子 + 45kg級 (8名)

(第4コート)

所属	体重 (kg)	身長 (cm)	級・段	氏名
総本部横須賀	46	153	1	まつい ひなの 松井 妃奈乃
東京城北	42	153	1	しむら かずは 志村 一葉
東京城西世田谷東	48	157	2	いしかわ みあ 石川 未亜
神奈川大和	52	158	1	おおこた こころ 大胡田 心響

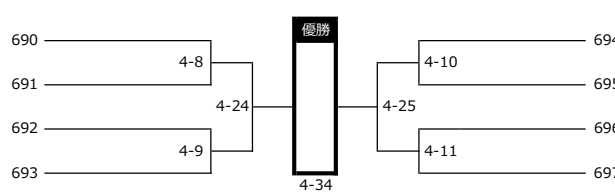

氏名	級・段	身長 (cm)	体重 (kg)	所属
いとう えりお 井上 莉緒	4	138	53	神奈川横浜北
まどなるど じえいら マドナルド ジエイラ	7	157	64	総本部横須賀
おのさと えま さくらこ 小野里 エマ 桜子	1	158	55	埼玉南
ほんだれんご あんげりな ボンダレンゴ アンゲリナ	1	167	56	東京城西国分寺

高校生女子 - 50kg級 (2名)

(第4コート)

所属	体重 (kg)	身長 (cm)	級・段	氏名
神奈川横浜東	50	154	初	まつなが かりね えいこ マツナガ カリネ 艶虹

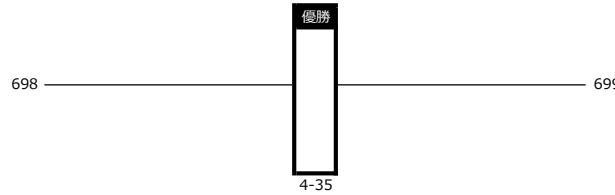

氏名	級・段	身長 (cm)	体重 (kg)	所属
ほしの くおん 星野 久遠	4	154	43	東京城西世田谷東

高校生女子 + 50kg級 (2名)

(第4コート)

所属	体重 (kg)	身長 (cm)	級・段	氏名
東京城北	59	165	5	こばやし あゆみ 小林 歩実

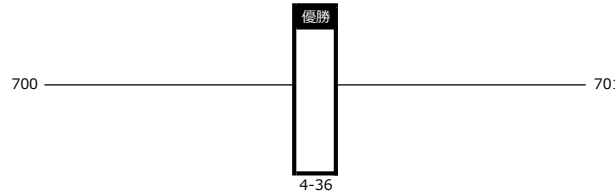

氏名	級・段	身長 (cm)	体重 (kg)	所属
とりす さや 鳥巢 爽	2	160	52	東京城西世田谷東

壮年45～49歳 - 75kg級 (15名)

(第4コート)

所属	体重 (kg)	身長 (cm)	級・段	氏名
神奈川県横浜北	73	177	1	みながわ ともてる 皆川 朋輝
東京城西	70	180	6	いしい ゆうじ 石井 勇治
総本部横須賀	75	175	4	やぶさき しんじろう 矢吹 真二郎
神奈川県横浜北	70	171	1	あだち そうき 足立 壮毅
東京城西	62	178	8	すちゅあーと じえーむず スチュアート ジェームズ
神奈川県横浜港南	75	169	7	あおき けんいち 青木 賢一
東京都南目黒中央	74	174	2	ながさか ゆうや 長坂 祐哉

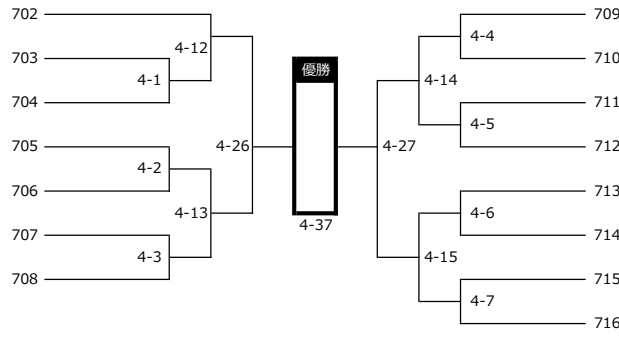

氏名	級・段	身長 (cm)	体重 (kg)	所属
さいとう ひろし	4	170	68	東京城北
齋藤 宙	7	174	69	東京城西世田谷東
すけがわ たかのぶ	9	172	70	神奈川県横浜北
助川 孝伸	7	173	74	東京城西
うちやま さとし	6	170	74	総本部横須賀
内山 諭	8	177	73	神奈川県横浜北
おおば ゆうすけ	5	171	67	東京城西世田谷東
大場 雄介	2	180	68	神奈川県横浜港南
あーまー さみゆえる				
アーマー サミュエル				
やまうち ひさゆき				
山内 久幸				
かわさき かずま				
川崎 一馬				
かわと わたる				
川戸 渉				

壮年40～49歳 + 75kg級 (6名)

(第4コート)

所属	体重 (kg)	身長 (cm)	級・段	氏名
東京城西世田谷東	77	177	1	はたけやま こうせい 畠山 孝成
東京城西世田谷東	120	176	3	いけだ ゆうすけ 池田 祐介
総本部札幌道場	100	173	7	こやま まさあき 小山 雅明

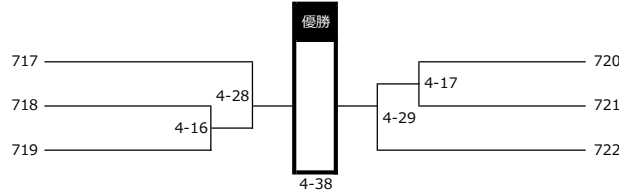

氏名	級・段	身長 (cm)	体重 (kg)	所属
くろき まると	8	183	103	東京城西世田谷東
黒木 円人	8	178	78	東京城北
こばやし まさき	武	170	83	東京城西
小林 真己				
なかずる よしおみ				
中水流 嘉臣				

女子35歳以上 - 55kg級 (8名)

(第4コート)

所属	体重 (kg)	身長 (cm)	級・段	氏名
神奈川県川崎中央	43	154	2	やまね ゆか 山根 由夏
神奈川県西湘	50	166	3	うめした とみこ 梅下 とみこ
東京城西	54	164	4	あかね たえこ 赤根 妙子
神奈川県川崎中央	55	171	3	すずき あさこ 鈴木 麻子

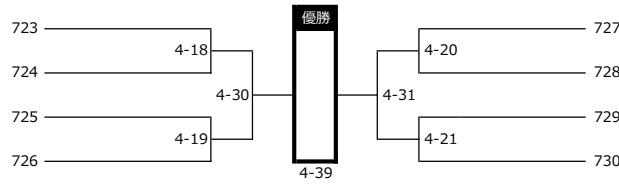

氏名	級・段	身長 (cm)	体重 (kg)	所属
おおせき ゆきこ	2	156	52	神奈川県横浜北
大関 由紀子	7	160	53	東京城西
いしい みか	6	155	55	東京城西世田谷東
石井 美香				
しみず まりな				
清水 麻里奈				
おう しんてい				
王 幸婷				

女子35歳以上 + 55kg級 (3名)

(第4コート)

所属	体重 (kg)	身長 (cm)	級・段	氏名
静岡県富士	59	160	武	たてばこ ゆか 立箱 由佳

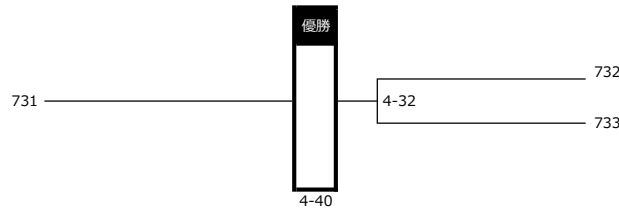

氏名	級・段	身長 (cm)	体重 (kg)	所属
ひかわ さとこ	3	158	65	東京城西下北沢・町田
樋川 聡子	6	169	60	東京城西
みむら としこ				
三村 俊子				