

THE 31TH ALL KANTO KARATE CHAMPIONSHIPS

第31回全関東空手道選手権大会 [午前の部]

幼年男女混合 (19名)

(Aコート)

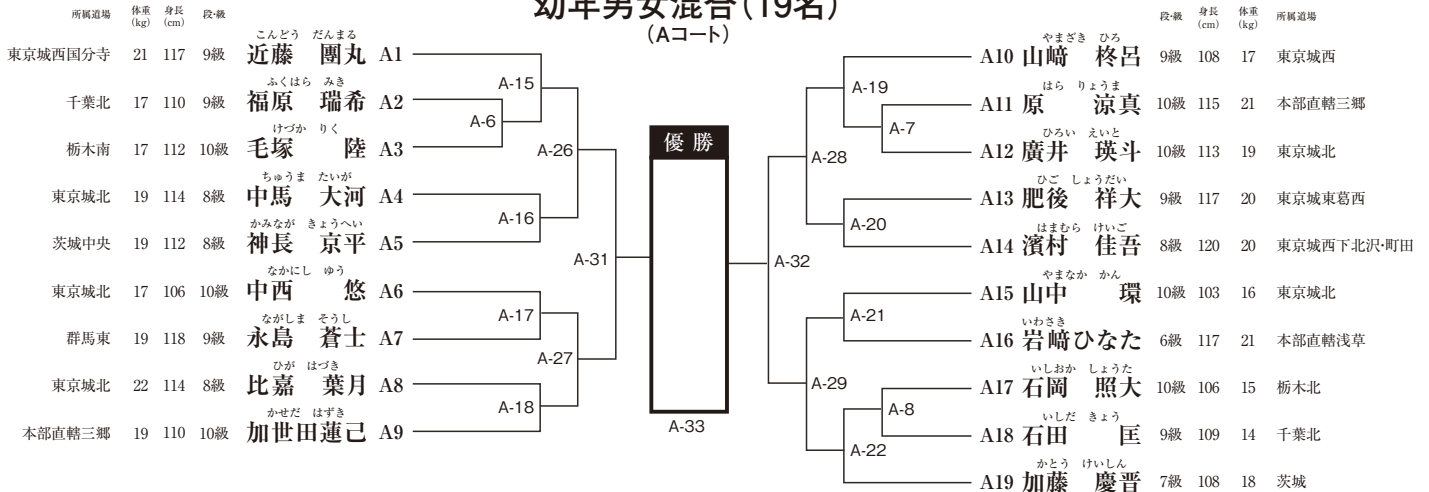

小学1年生男子 (29名)

(Bコート)

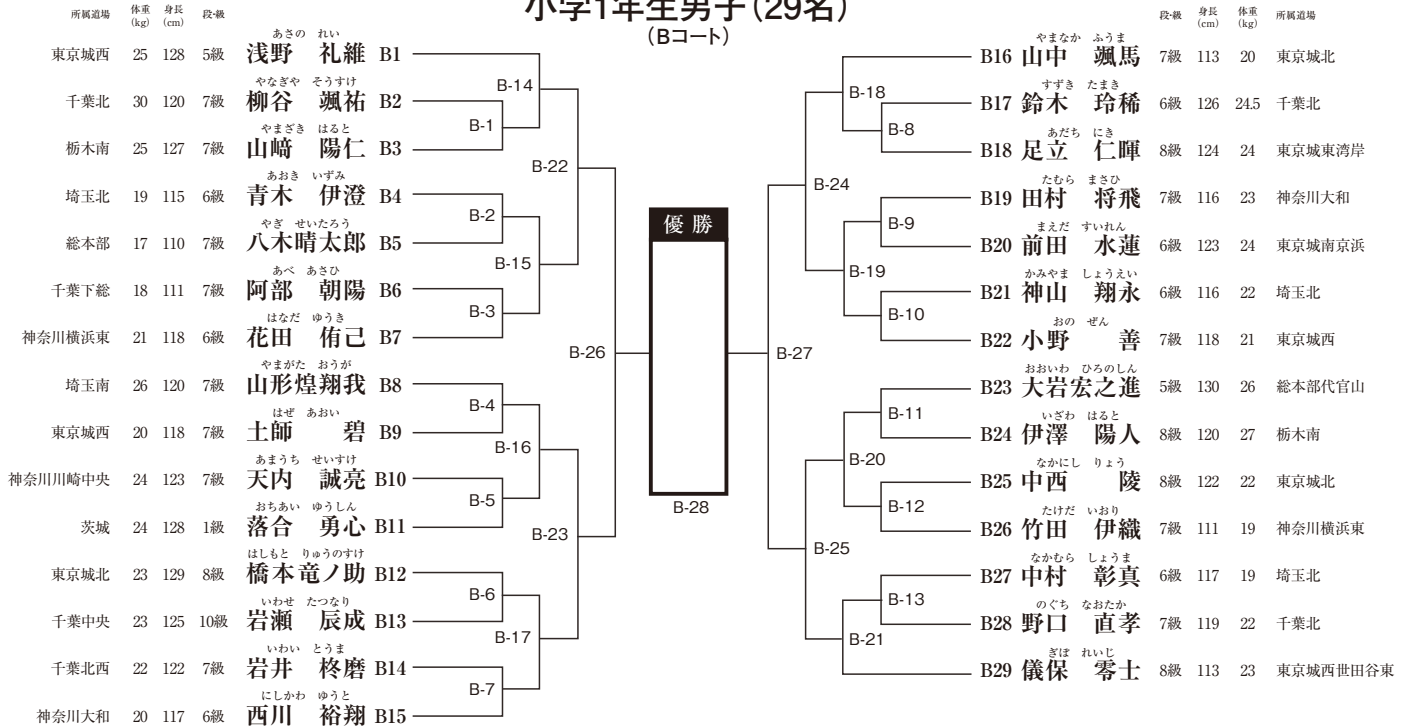

小学1年生女子 (4名)

(Cコート)

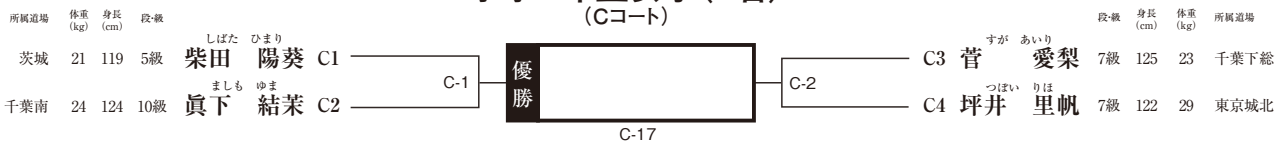

THE 31TH ALL KANTO KARATE CHAMPIONSHIPS

第31回全関東空手道選手権大会 [午前部]

小学2年生男子 (60名)

(前半Cコート)
(後半Dコート)

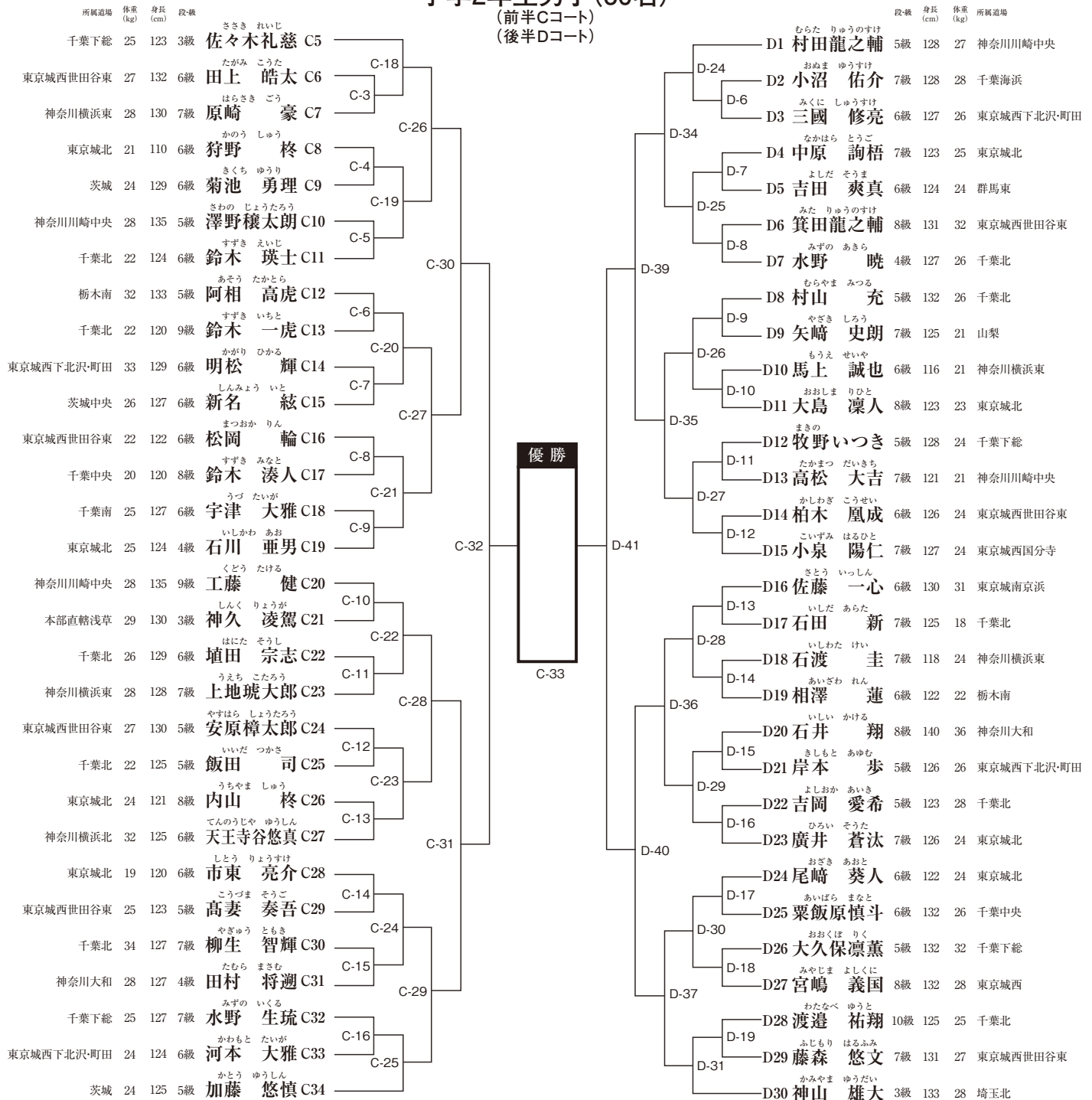

小学2年生女子 (7名)

(Aコート)

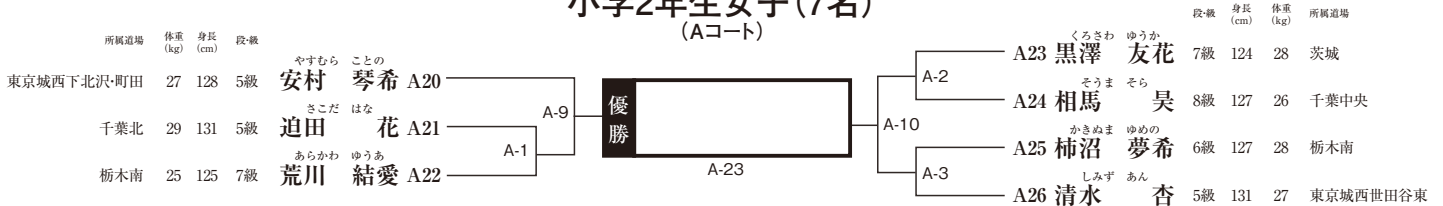

THE 31TH ALL KANTO KARATE CHAMPIONSHIPS

第31回全関東空手道選手権大会 [午前の部]

小学3年生男子-30kg (40名) (Eコート)

所属道場	体重 (kg)	身長 (cm)	段級	選手名	番号
東京城北	29	129	3級	渡部 俊太	E1
千葉中央	29	135	3級	矢代 旭	E2
栃木南	29	130	5級	浜畑 柴乃介	E3
千葉下総	23	127	5級	田中 凛空	E4
茨城	25	126	7級	杉山 郁翔	E5
東京城西下北沢・町田	27	131	6級	三國 陽雅	E6
千葉北	26	130	7級	石塚 喜一	E7
埼玉中央	29	133	3級	沖杉 橙真	E8
神奈川横浜東	30	128	7級	井上 瑠輝	E9
埼玉西北	26	135	4級	吉田 大和	E10
千葉下総	30	130	6級	安達 瑛人	E11
神奈川川崎中央	27	126	5級	天内 優克	E12
東京城西世田谷東	26	136	6級	栗田 健正	E13
本部直轄草加	27	133	7級	富永 連俊	E14
千葉下総	23	128	4級	星屋 湊李琉	E15
栃木南	23	126	5級	石川 祐希翔	E16
東京城北	28	128	4級	石村 康雅	E17
千葉北	26	126	5級	桑野 想平	E18
本部直轄浅草	22	120	3級	岩崎 誠	E19
神奈川横浜東	23	124	4級	中野 朝陽	E20
東京城西	29	130	7級	清田 茂輝	E21
栃木南	22	128	5級	松井 鴻介	E22
千葉北	20	118	3級	荒 遥歩	E23
東京城北	24	126	7級	和田 晴大	E24
千葉下総	26	130	5級	菅 新	E25
千葉中央	30	130	6級	松尾 瑛翔	E26
神奈川横浜東	26	126	6級	岡本 淳平	E27
千葉下総	26	123	4級	岩間 優進	E28
茨城	28	137	6級	落合 力也	E29
神奈川川崎中央	25	130	4級	瀬川 奨	E30
神奈川横浜東	28	129	8級	井上 佑人	E31
本部直轄浅草	29	136	5級	菊池 奏平	E32
千葉下総	26	130	5級	金田 穰次	E33
千葉北	25	126	3級	王 煌堯	E34
埼玉北	29	132	3級	中村 謙悟	E35
本部直轄草加	30	125	4級	鈴木 琉翔	E36
千葉下総	29	132	4級	松原 慎侍	E37
東京城西国分寺	25	122	4級	藤田 譲司	E38
千葉中央	28	133	2級	伊藤 紘臣	E39
東京城西世田谷東	24	124	7級	儀保 彪瑚	E40

小学3年生男子+30kg (23名) (Fコート)

所属道場	体重 (kg)	身長 (cm)	段級	選手名	番号
千葉下総	43	145	3級	指田 ウイル	F1
神奈川横浜東	32	132	4級	竹田 菜白	F2
総本部所沢	32	135	8級	白井 優翔	F3
東京城西	49	140	4級	上田 翔ノ介	F4
埼玉西北	59	146	4級	谷口 陽之介	F5
東京城西世田谷東	32	137	4級	古矢 龍平	F6
千葉北	35	135	7級	森川 結仁	F7
茨城	36	137	7級	篠塚 慶都	F8
神奈川川崎中央	35	135	5級	天野 朔太郎	F9
千葉中央	34	135	6級	鶴岡 琉真	F10
東京城西	32	136	4級	栢 拓未	F11
東京城西世田谷東	42	147	5級	泉 盍東	F12
栃木南	31	130	6級	時田 陸	F13
神奈川川崎中央	34	138	4級	花田 直樹	F14
東京城西下北沢・町田	30	130	4級	小島 泰雅	F15
千葉中央	39	138	6級	忽那 麦充	F16
埼玉北	37	139	3級	近藤 陸	F17
東京城北	32	124	6級	平石 航己	F18
東京城东湾岸	48	142	9級	新井 祐大	F19
千葉下総	45	139	6級	後藤 圭太	F20
茨城	49	141	4級	土井 忠義	F21
千葉北	38	150	5級	岩井 啓人	F22
東京城南京浜	33	141	2級	馮 旭	F23

THE 31TH ALL KANTO KARATE CHAMPIONSHIPS

第31回全関東空手道選手権大会 [午前の部]

小学3年生女子-30kg (10名) (Aコート)

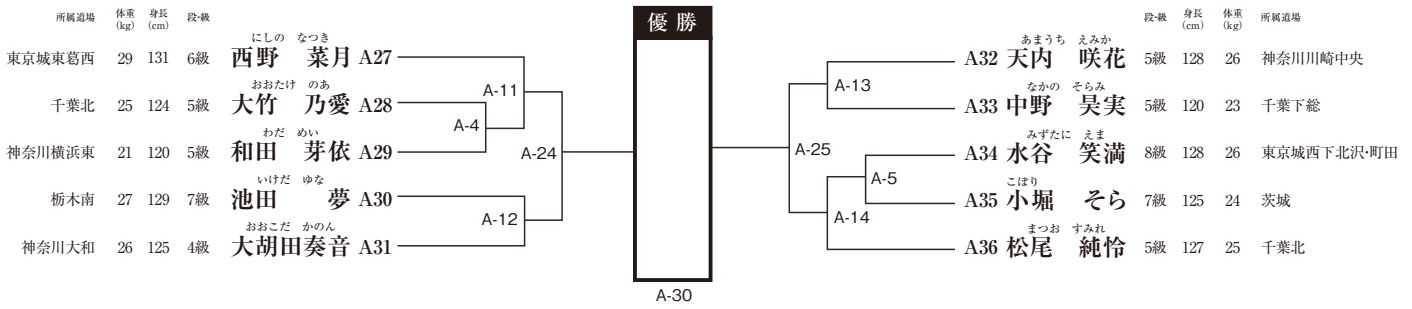

小学3年生女子+30kg (10名) (Fコート)

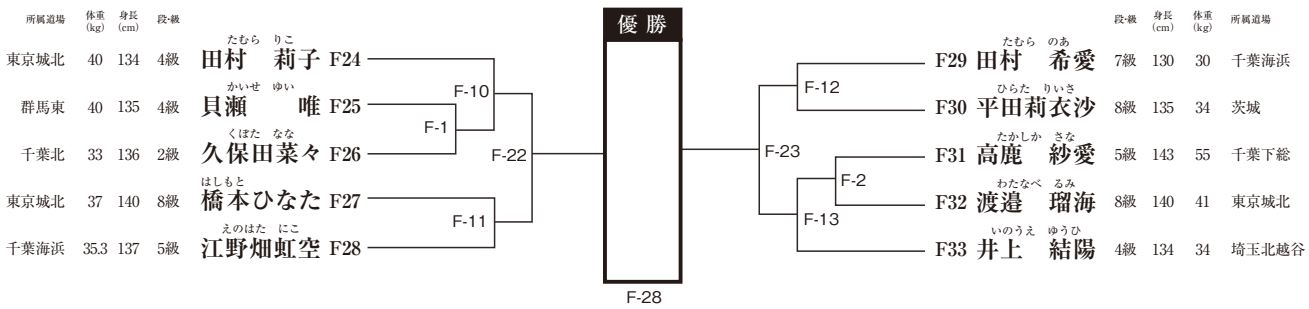

小学4年生男子-35kg (41名) (Gコート)

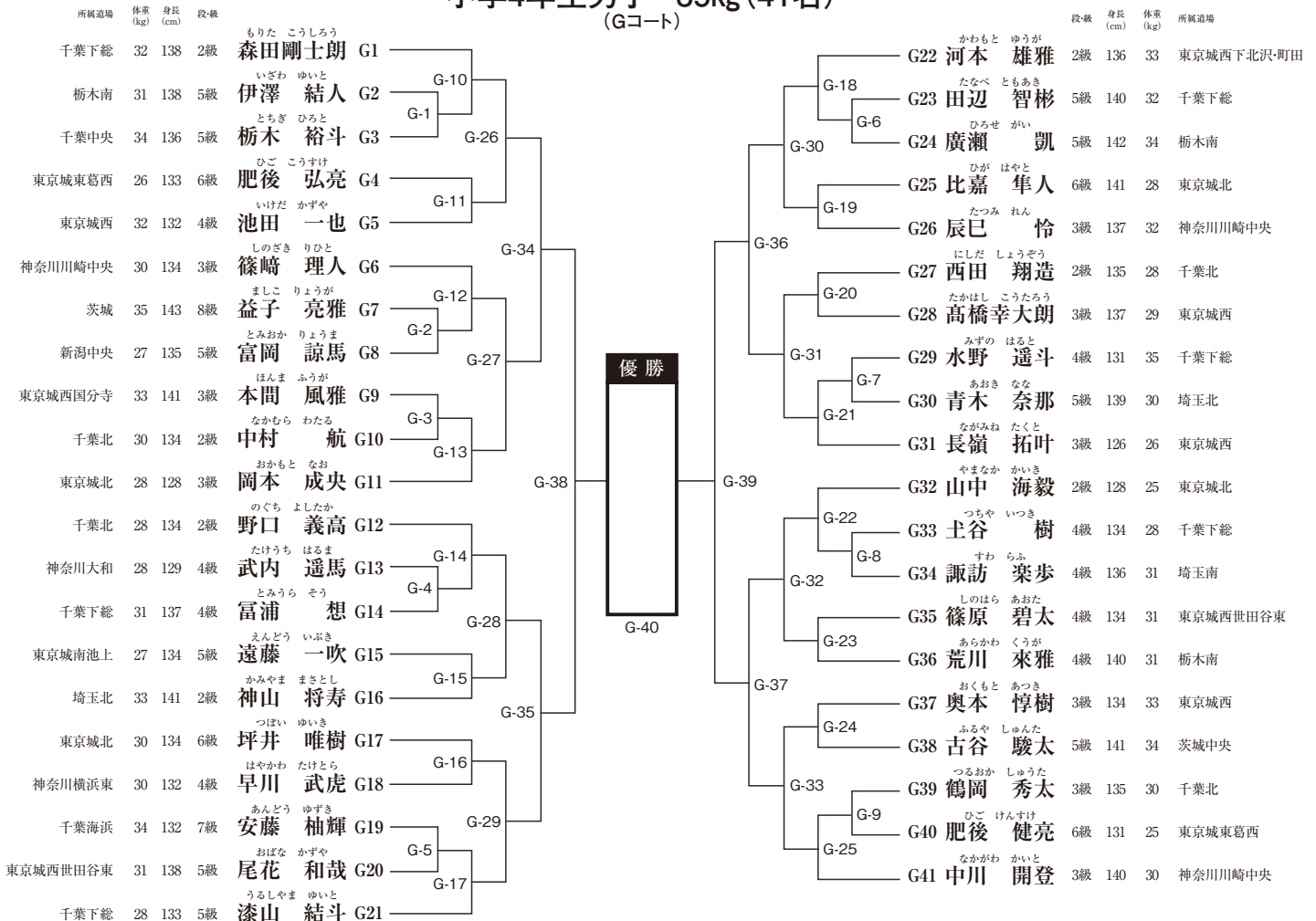

THE 31TH ALL KANTO KARATE CHAMPIONSHIPS

第31回全関東空手道選手権大会 [午前の部]

小学4年生男子+35kg (35名)

(Hコート)

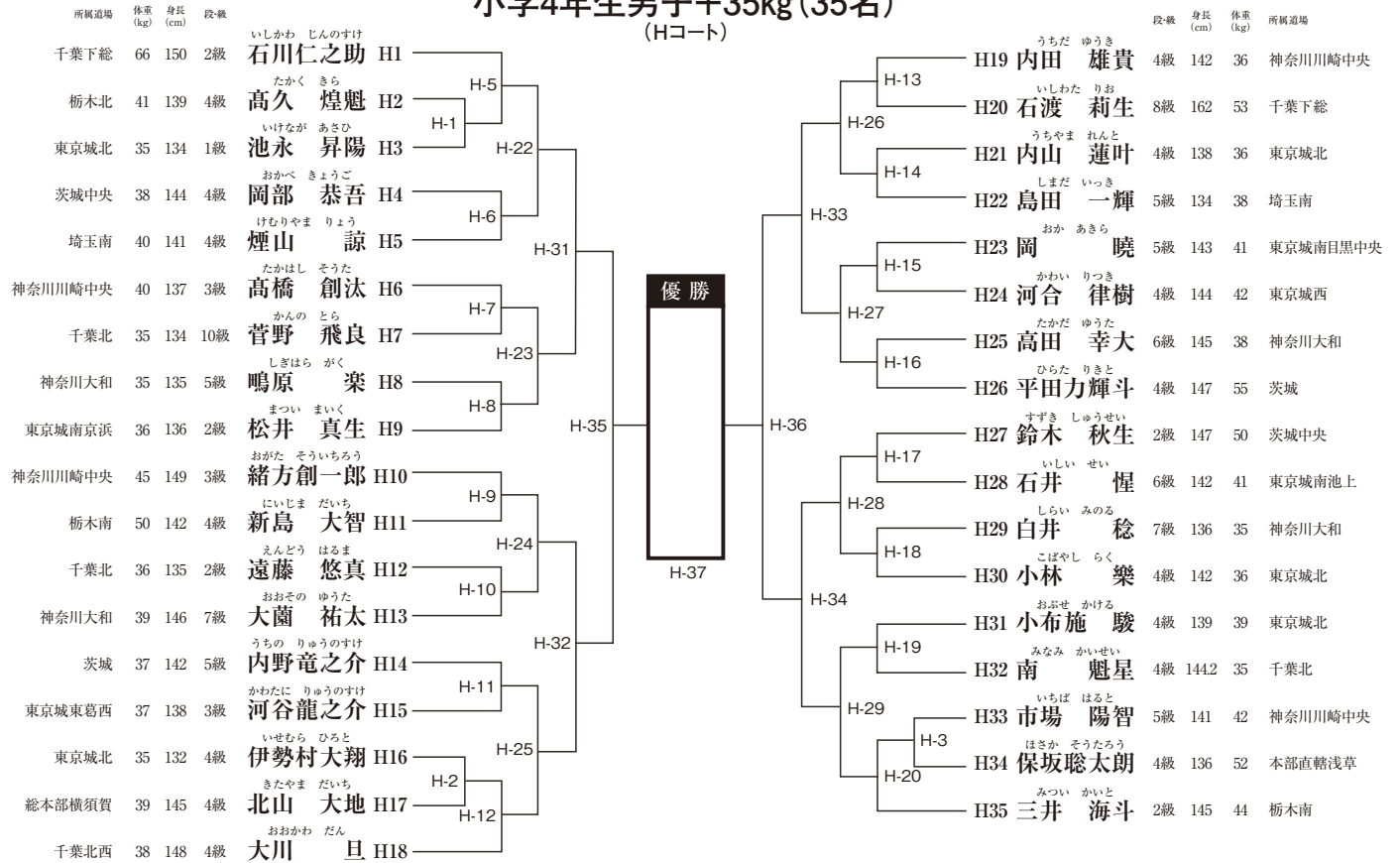

小学4年生女子-35kg (13名)

(Dコート)

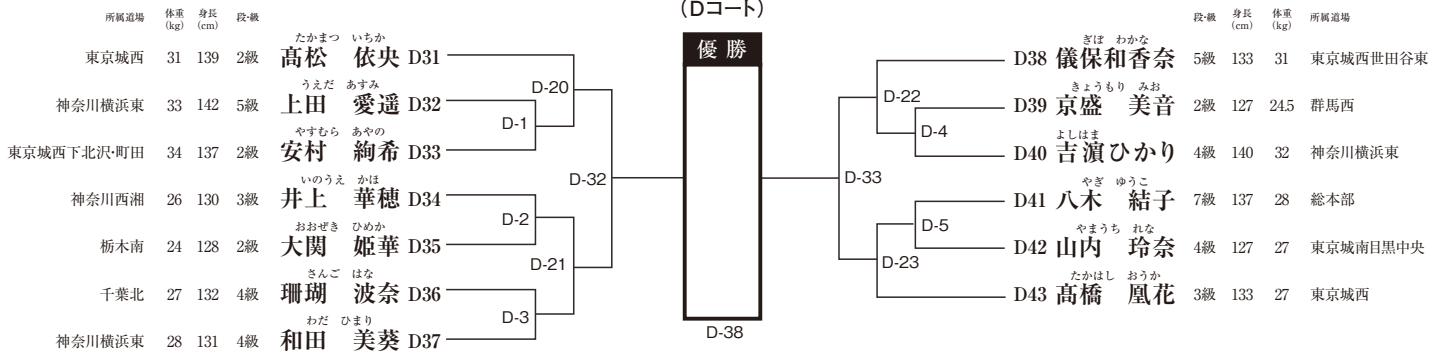

小学4年生女子+35kg (3名)

(Hコート)

段級	身長 (cm)	体重 (kg)	所属道場	高木	紫牟田	高橋	結果
H36	146	43	東京城西	高木 咲	H-4	H-21	勝 敗
H37	142	40	東京城南横浜	紫牟田 芽生	H-4	H-30	勝 敗
H38	140	35	東京城西	高橋 来良	H-21	H-30	勝 敗

THE 31TH ALL KANTO KARATE CHAMPIONSHIPS

第31回全関東空手道選手権大会 [午後部]

小学5年生男子-35kg (29名)

(Aコート)

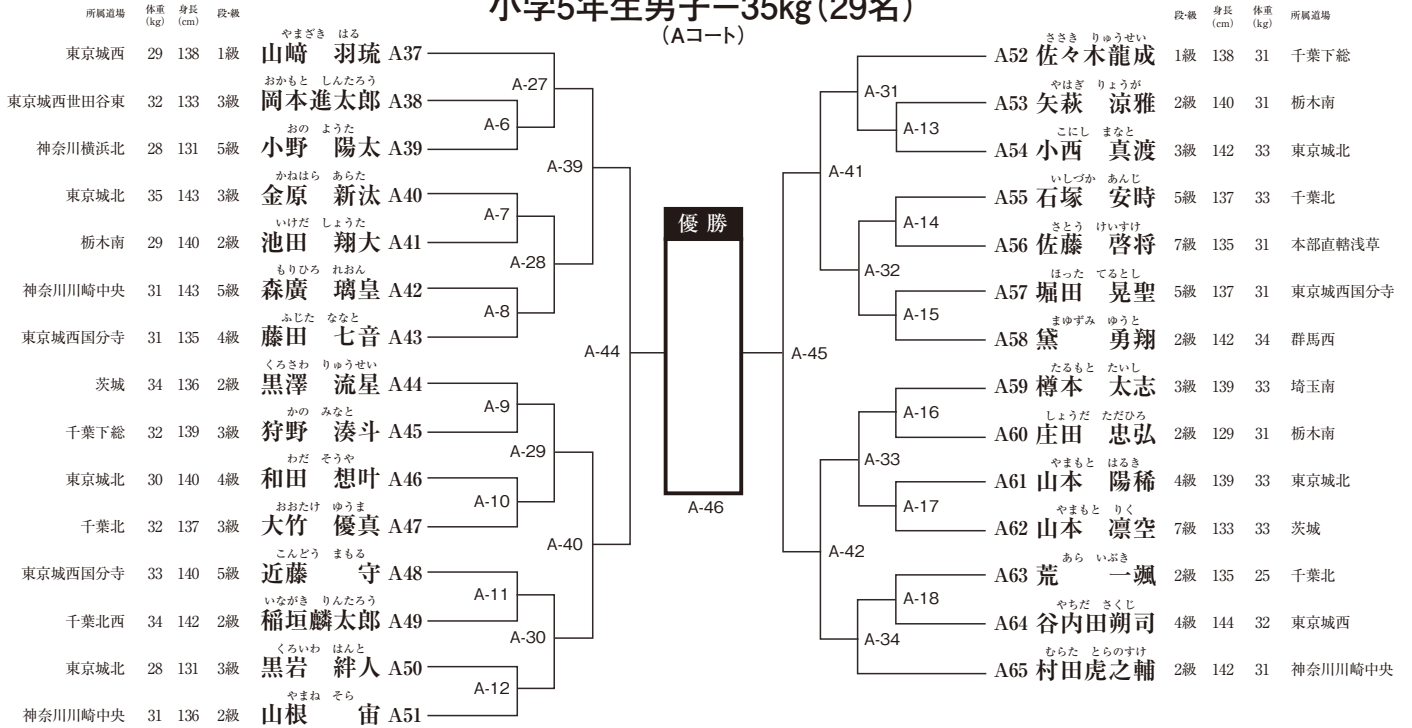

小学5年生男子+35kg (39名)

(Cコート)

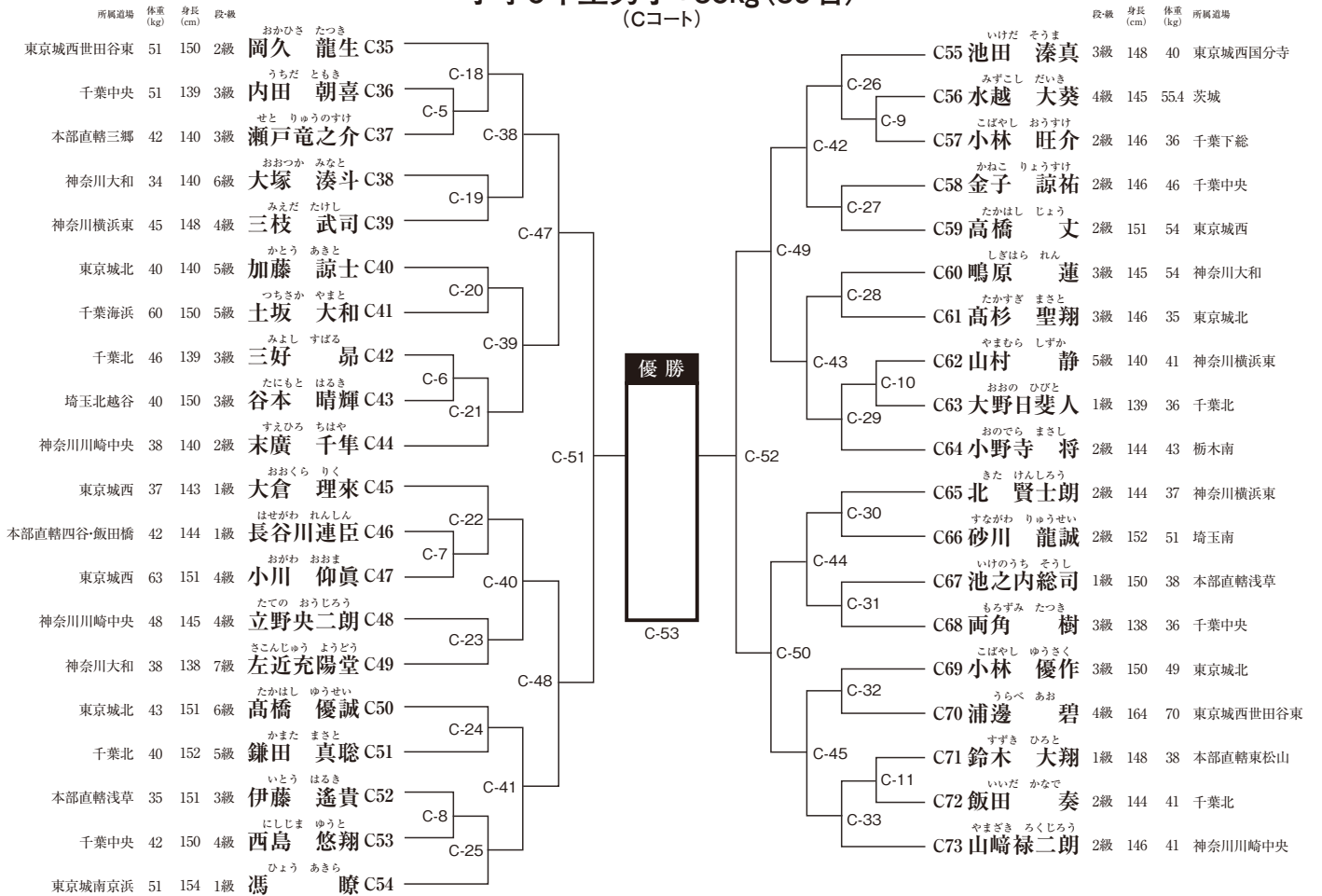

THE 31TH ALL KANTO KARATE CHAMPIONSHIPS

第31回全関東空手道選手権大会 [午後部]

小学5年生女子-35kg (7名)

(Hコート)

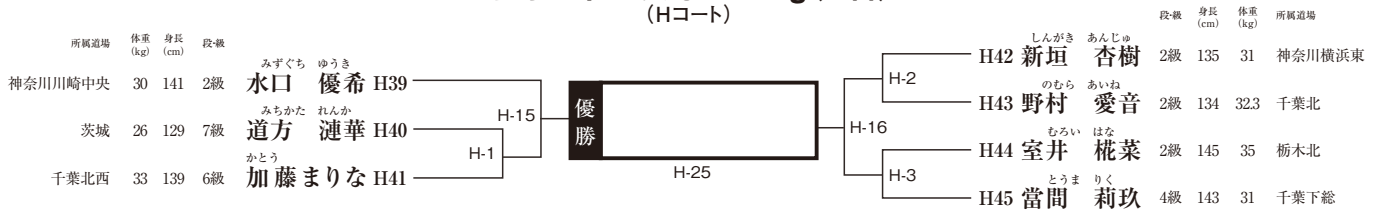

小学5年生女子+35kg (12名)

(Hコート)

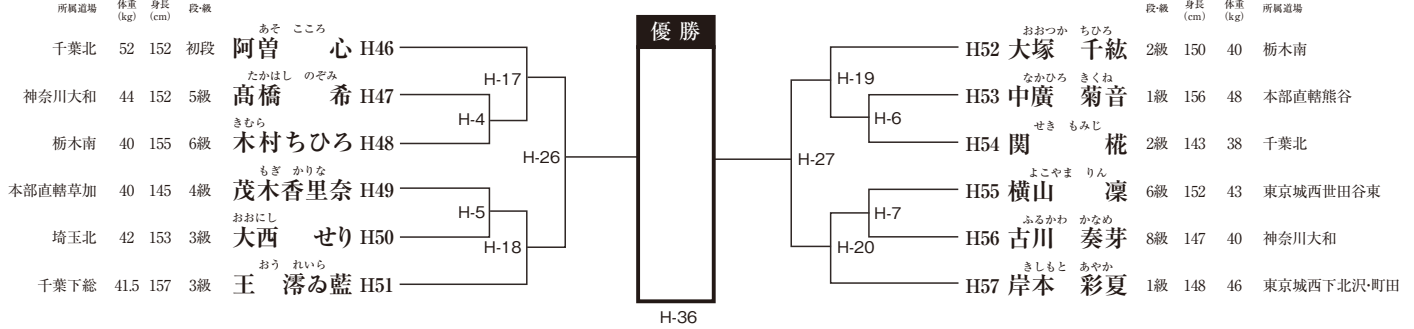

小学6年生男子-40kg (31名)

(Eコート)

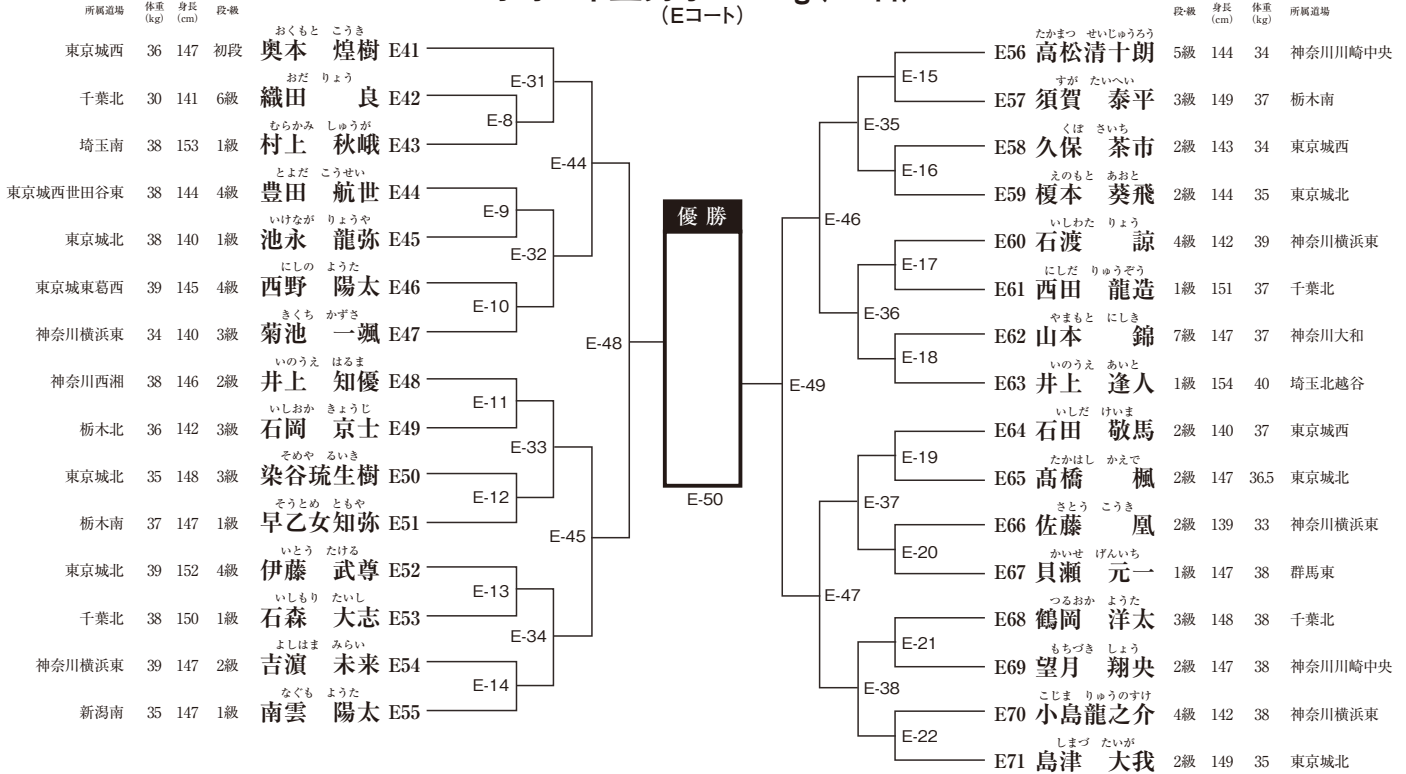

THE 31TH ALL KANTO KARATE CHAMPIONSHIPS

第31回全関東空手道選手権大会 [午後部]

小学6年生男子+40kg (45名)

(Dコート)

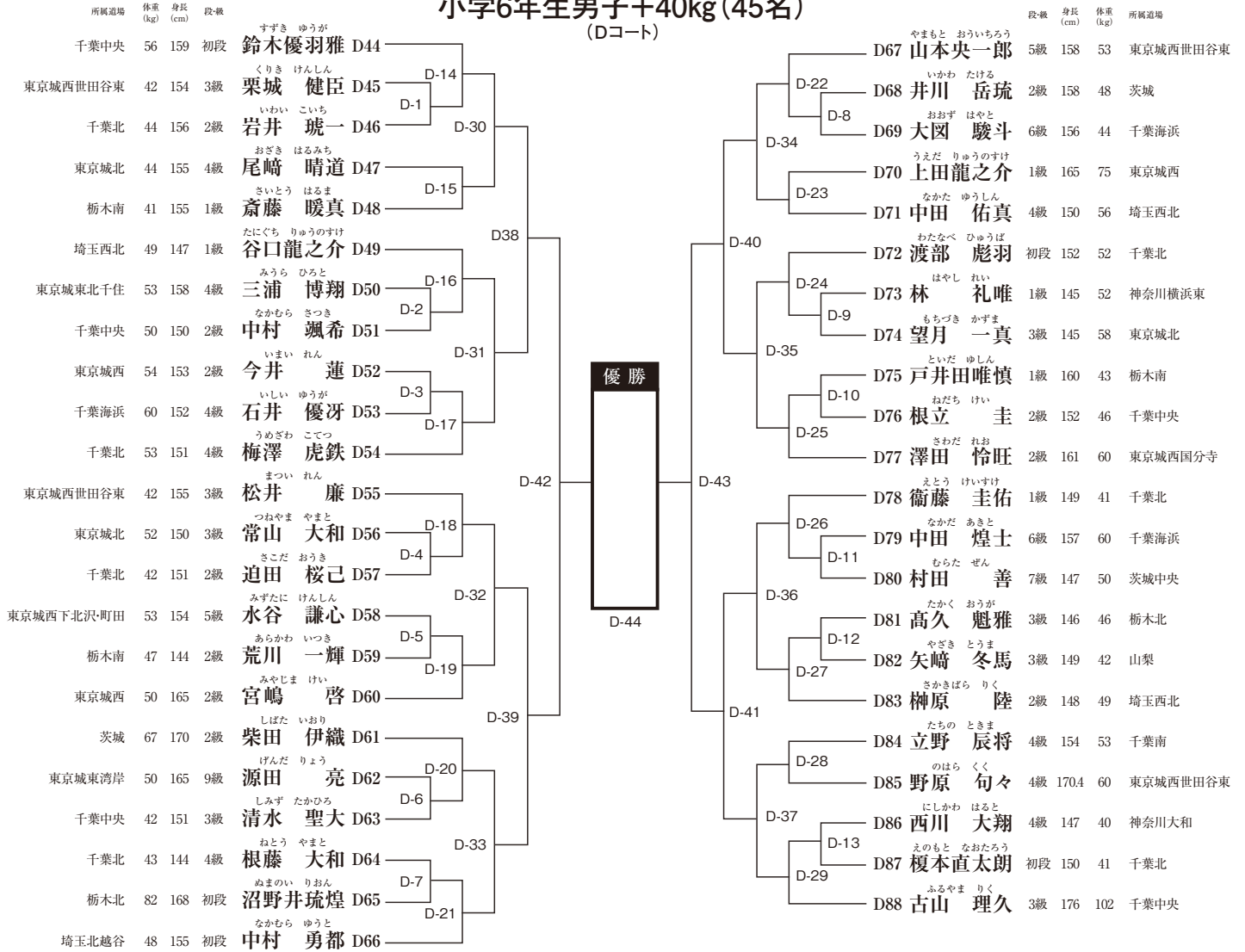

小学6年生女子-40kg (5名)

(Fコート)

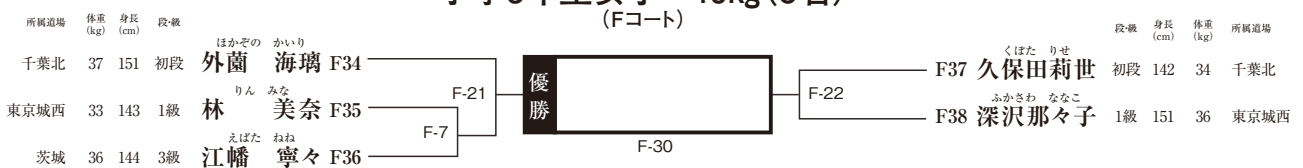

小学6年生女子+40kg (10名)

(Fコート)

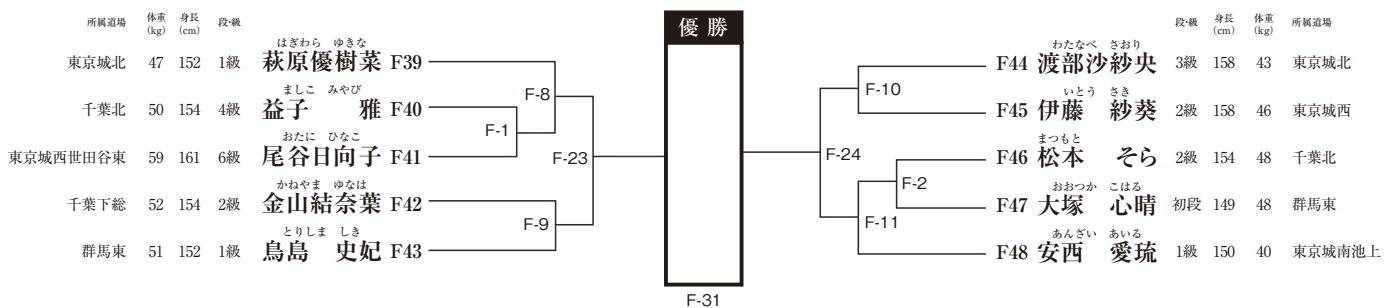

THE 31TH ALL KANTO KARATE CHAMPIONSHIPS

第31回全関東空手道選手権大会 [午後部]

中学1年生男子-50kg (24名) (Gコート)

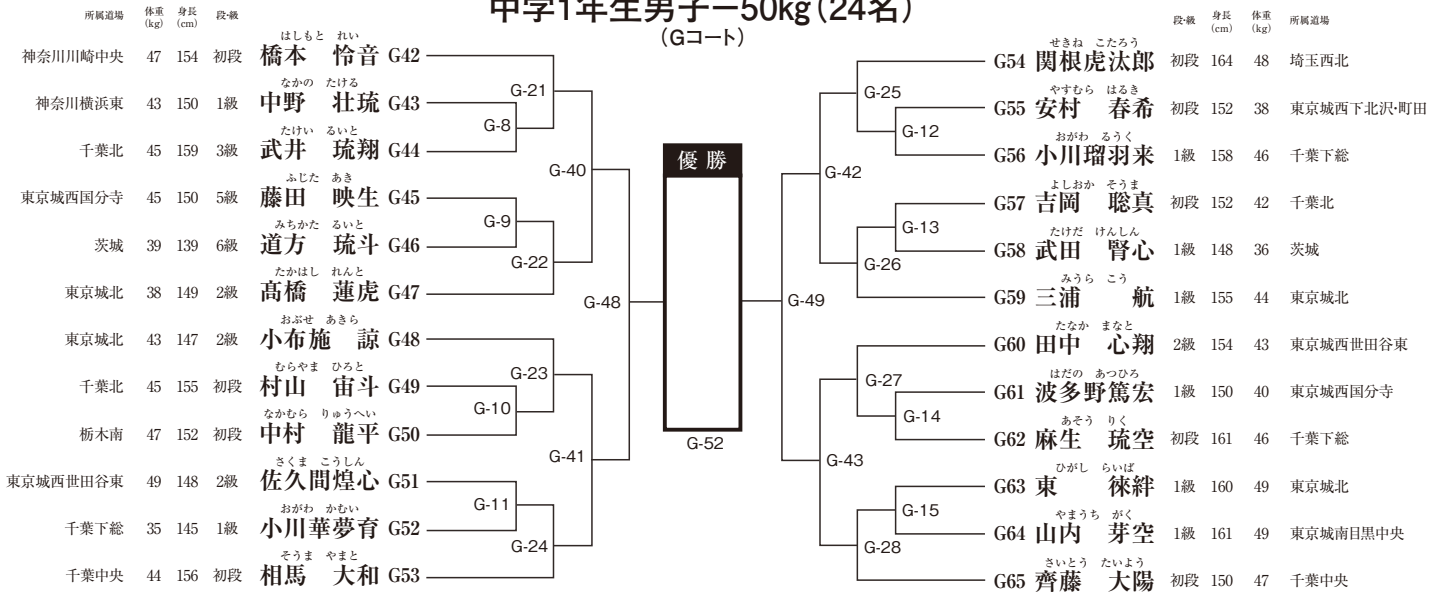

中学1年生男子+50kg (12名) (Fコート)

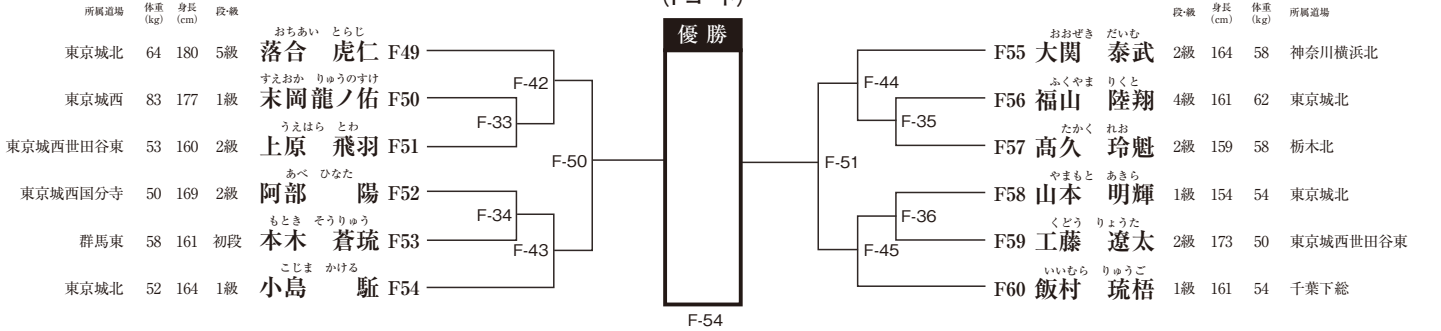

中学2・3年生男子-55kg (13名) (Fコート)

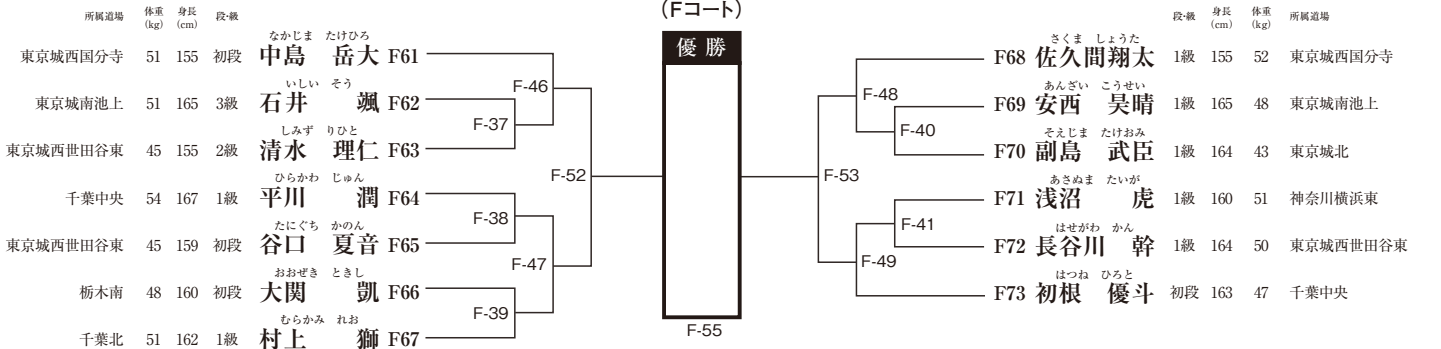

中学2・3年生男子+55kg (17名) (Gコート)

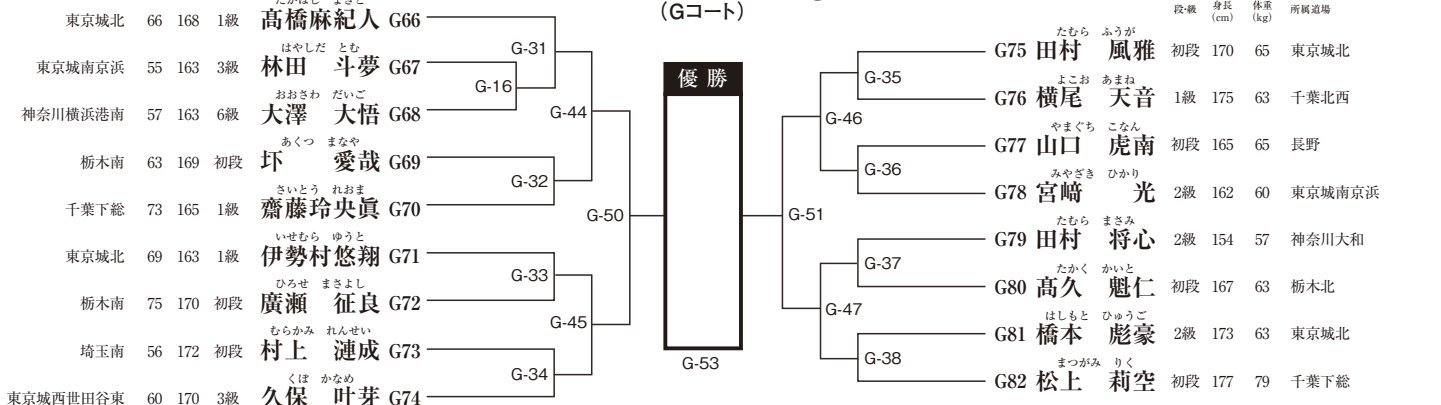

THE 31TH ALL KANTO KARATE CHAMPIONSHIPS

第31回全関東空手道選手権大会 [午後部]

中学生女子-45kg (11名)

(Hコート)

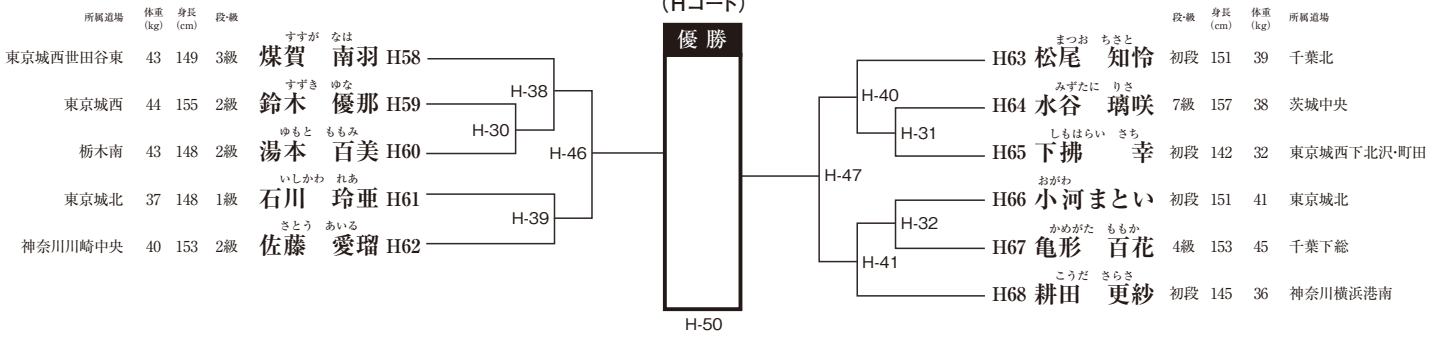

中学生女子+45kg (11名)

(Hコート)

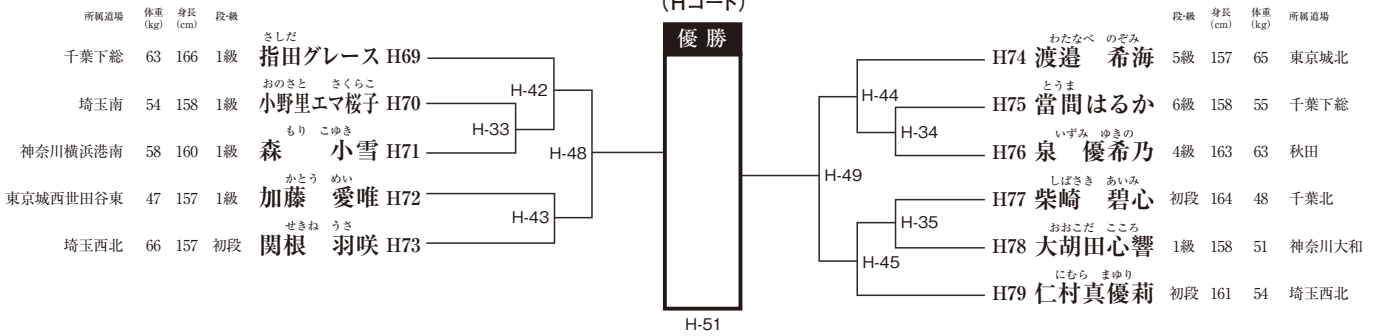

高校1年生男子-65kg (7名)

(Aコート)

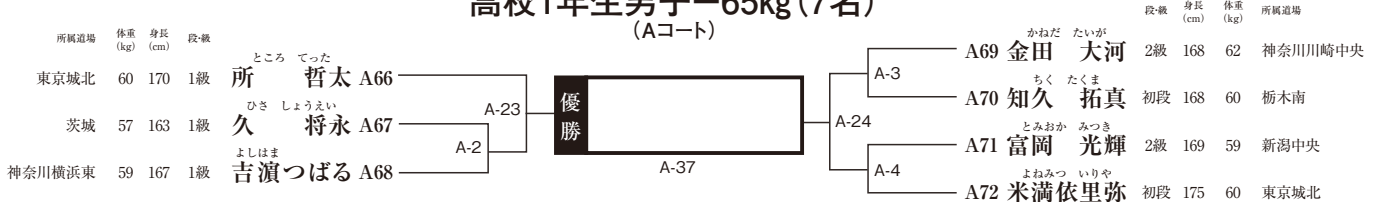

高校1年生男子+65kg (5名)

(Aコート)

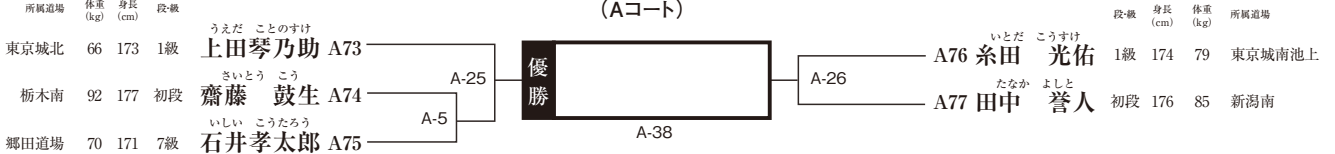

高校2・3年生男子-65kg (10名)

(Cコート)

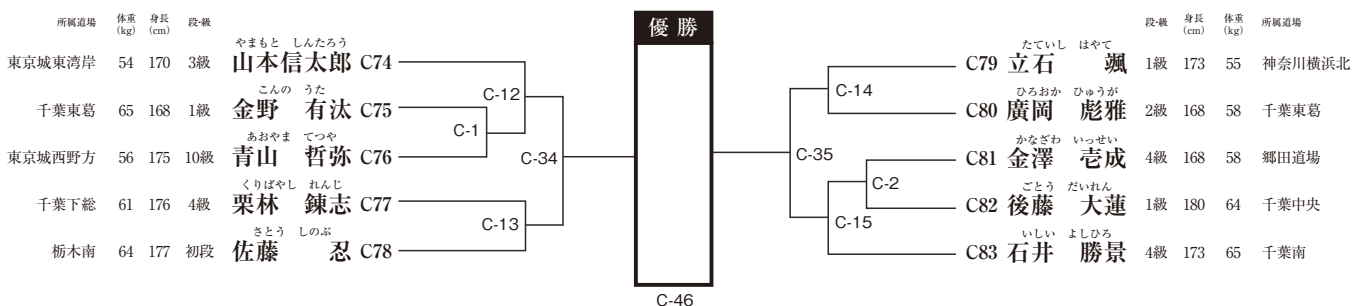

THE 31TH ALL KANTO KARATE CHAMPIONSHIPS

第31回全関東空手道選手権大会 [午後の部]

高校2・3年生男子-75kg (3名) (Cコート)

段級	身長 (cm)	体重 (kg)	所属道場	會田	白石	黒澤	結果
C84 會田 悠人	4級	174	70 東京城東小岩	/	C-3	C-16	勝 敗
C85 白石 将也	2級	174	71 群馬東		C-3	C-36	勝 敗
C86 黒澤 瑛斗	1級	166	67 茨城		C-16	C-36	勝 敗

高校2・3年生男子+75kg (3名) (Cコート)

段級	身長 (cm)	体重 (kg)	所属道場	石上	齋藤	濱中	結果
C87 石上詩英呂	2級	177	105 千葉北	/	C-4	C-17	勝 敗
C88 齋藤 海	1級	180	91 茨城中央		C-4	C-37	勝 敗
C89 濱中 陽太	8級	182	88 郷田道場		C-17	C-37	勝 敗

高校生女子+50kg (7名) (Fコート)

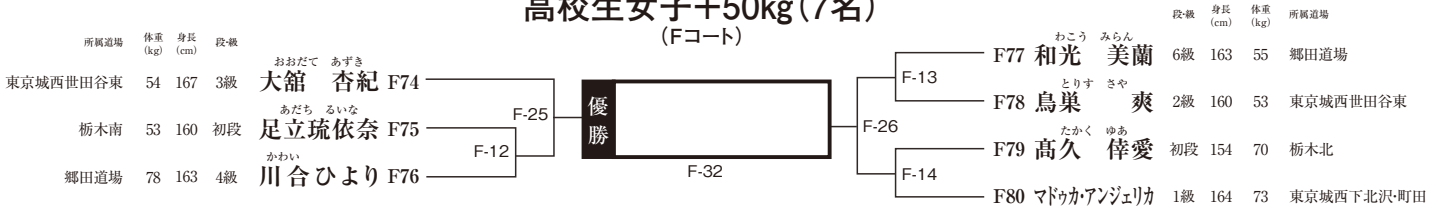

壮年35歳~39歳男子-70kg (3名) (Eコート)

段級	身長 (cm)	体重 (kg)	所属道場	犬塚	山田	金	結果
E72 犬塚 翔太	初段	165	68 東京城西	/	E-1	E-23	勝 敗
E73 山田宗太朗	3級	160	63 東京城西国分寺		E-1	E-39	勝 敗
E74 金 材桓	1級	166	69 東京城西		E-23	E-39	勝 敗

壮年35歳~39歳男子+70kg (3名) (Eコート)

段級	身長 (cm)	体重 (kg)	所属道場	松尾	関亦	新山	結果
E75 松尾 晃	1級	178	76 東京城西	/	E-2	E-24	勝 敗
E76 関亦 巨樹	3級	167	83 茨城		E-2	E-40	勝 敗
E77 新山 拓巳	5級	173	89 茨城		E-24	E-40	勝 敗

壮年40歳~44歳男子-70kg (7名) (Eコート)

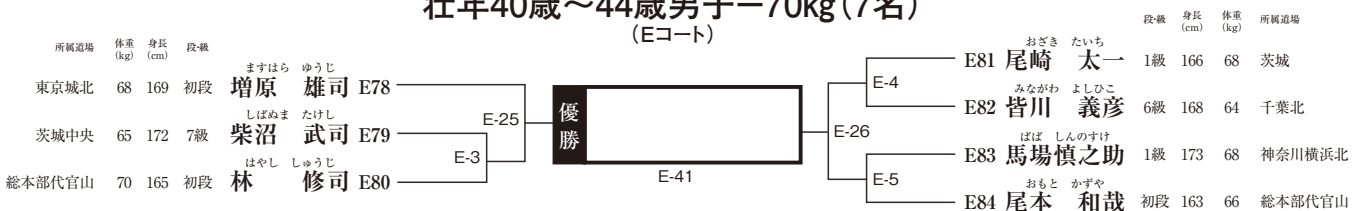

THE 31TH ALL KANTO KARATE CHAMPIONSHIPS

第31回全関東空手道選手権大会 [午後部]

壮年40歳～44歳男子+70kg (4名)

(Fコート)

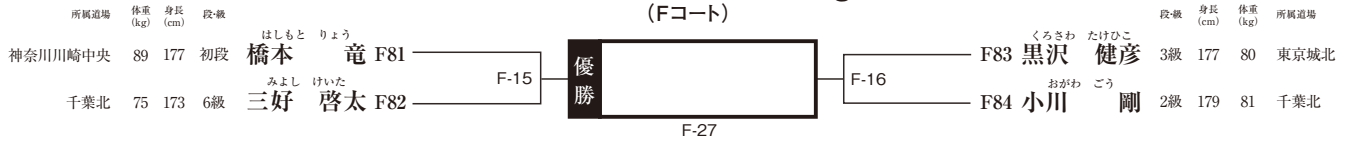

壮年45歳～49歳男子-70kg (4名)

(Fコート)

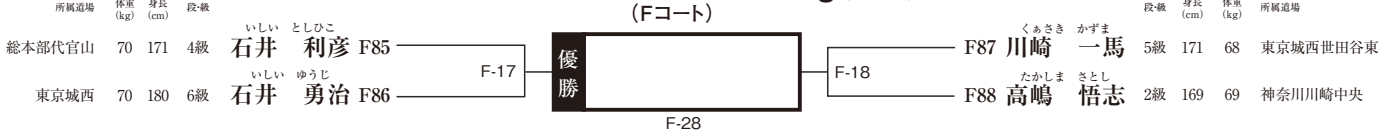

壮年45歳～49歳男子-80kg (5名)

(Eコート)

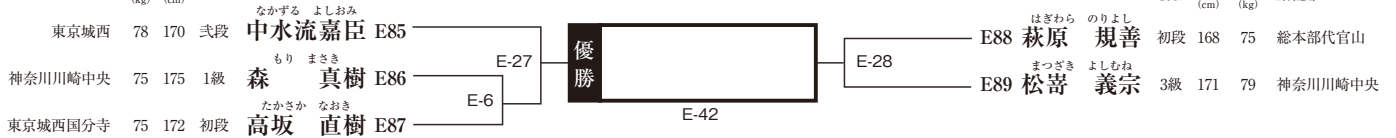

壮年45歳～49歳男子+80kg (5名)

(Eコート)

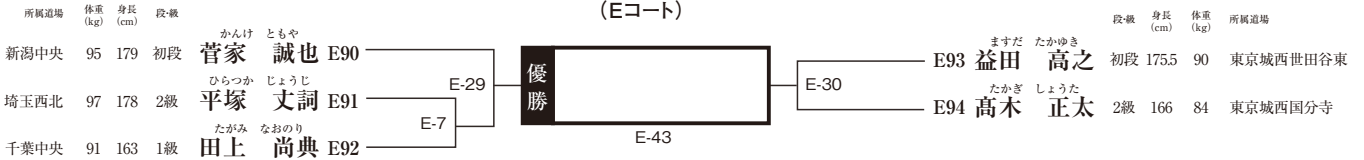

壮年50歳以上男子-70kg (15名)

(Gコート)

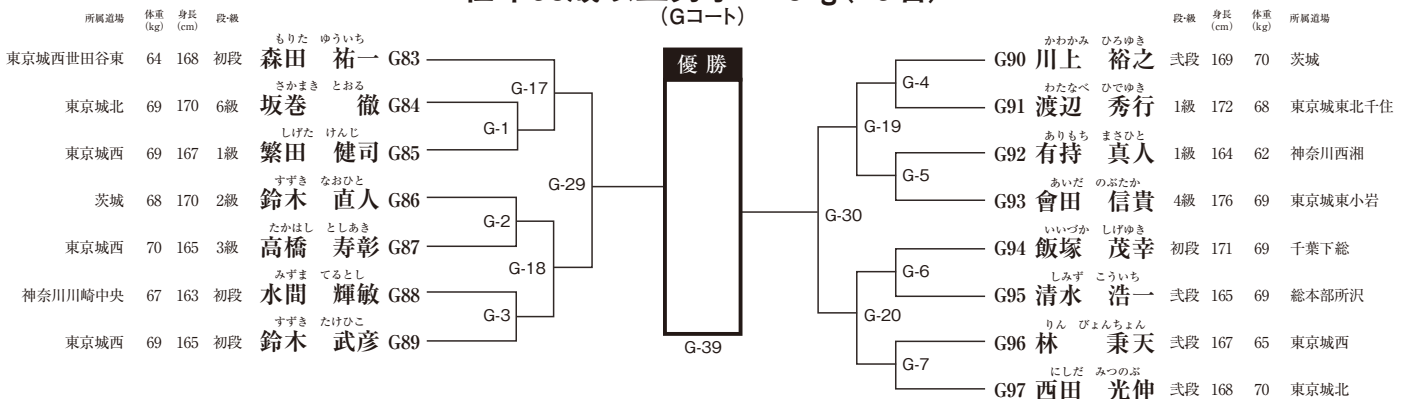

THE 31TH ALL KANTO KARATE CHAMPIONSHIPS

第31回全関東空手道選手権大会 [午後部]

壮年50歳以上男子-80kg (15名)

(Hコート)

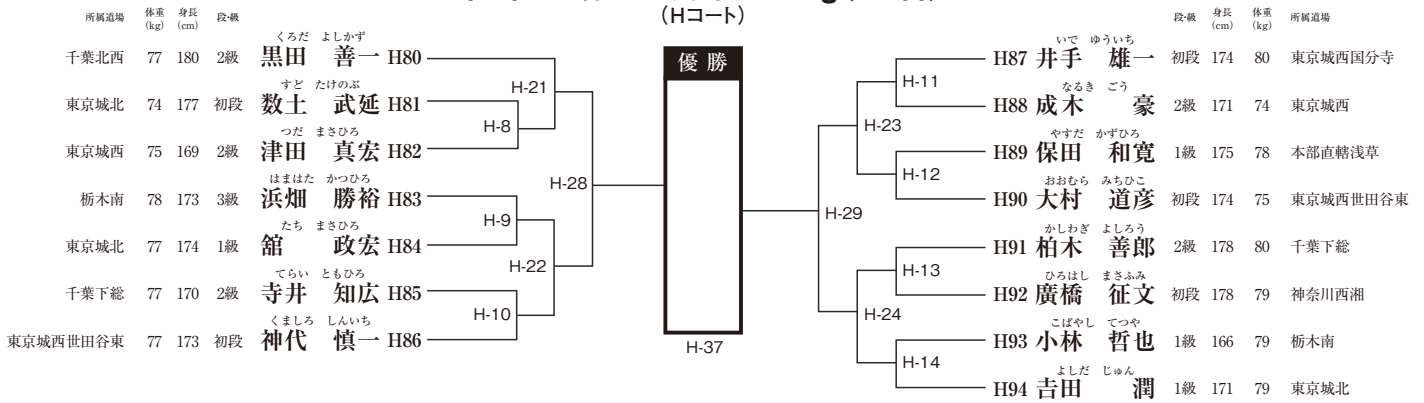

壮年50歳以上男子+80kg (8名)

(Fコート)

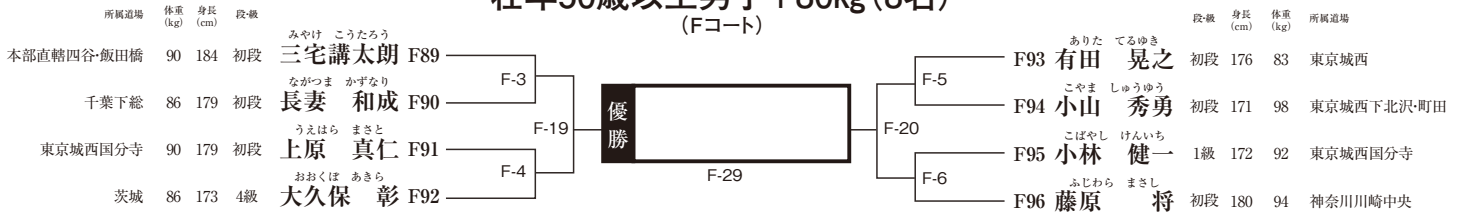

35歳以上女子 (9名)

(Aコート)

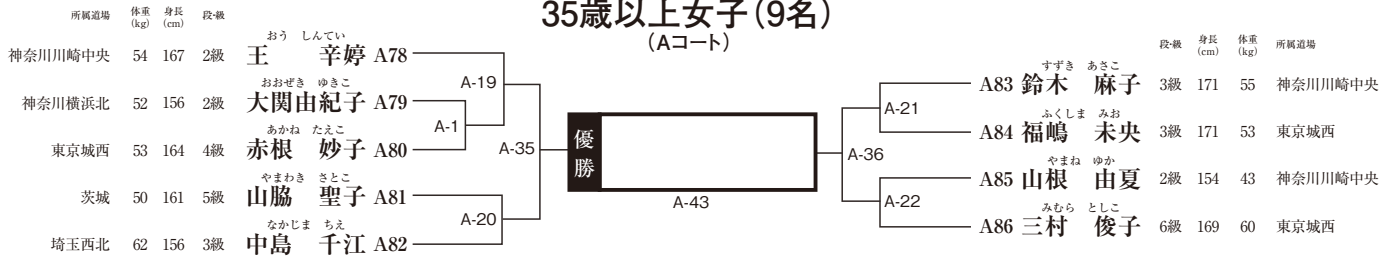

一般男子新人戦-70kg (3名)

(Bコート)

段級	身長 (cm)	体重 (kg)	所属道場	篠崎	川原	成嶋	結果
B30 篠崎 司	3級	159	63 千葉海浜		B-1	B-11	勝 敗
B31 川原 祥矢	4級	171	63 千葉下総	B-1		B-26	勝 敗
B32 成嶋 一輝	4級	170	68 千葉中央	B-11	B-26		勝 敗

一般男子新人戦+70kg (3名)

(Bコート)

段級	身長 (cm)	体重 (kg)	所属道場	木村	軍司	長妻	結果
B33 木村 翔	9級	180	78 千葉下総		B-2	B-12	勝 敗
B34 軍司 俊雄	8級	183	105 茨城	B-2		B-27	勝 敗
B35 長妻 壮太郎	8級	177	84 茨城	B-12	B-27		勝 敗

THE 31TH ALL KANTO KARATE CHAMPIONSHIPS

第31回全関東空手道選手権大会 [午後部]

一般女子-55kg (4名)

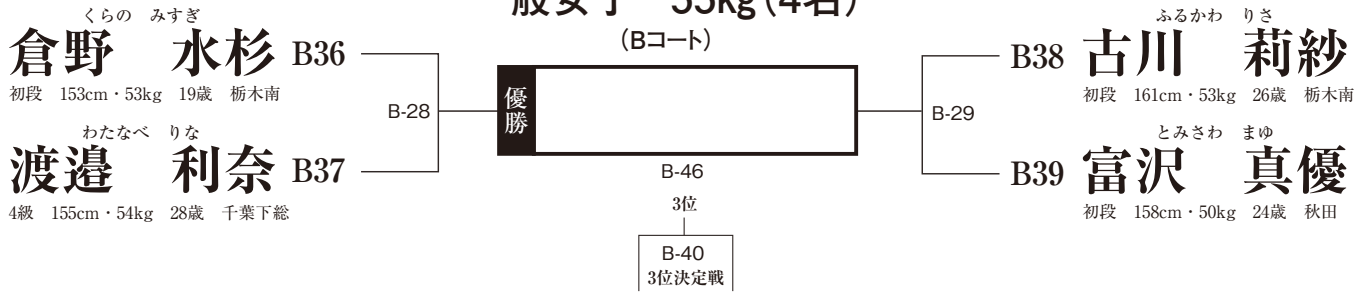

一般女子+55kg (5名)

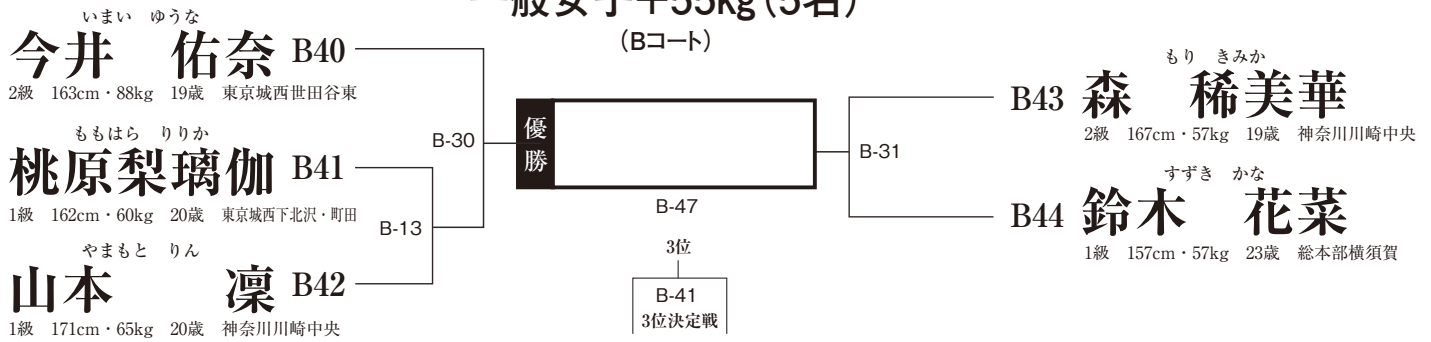

一般男子-60kg級 (12名)

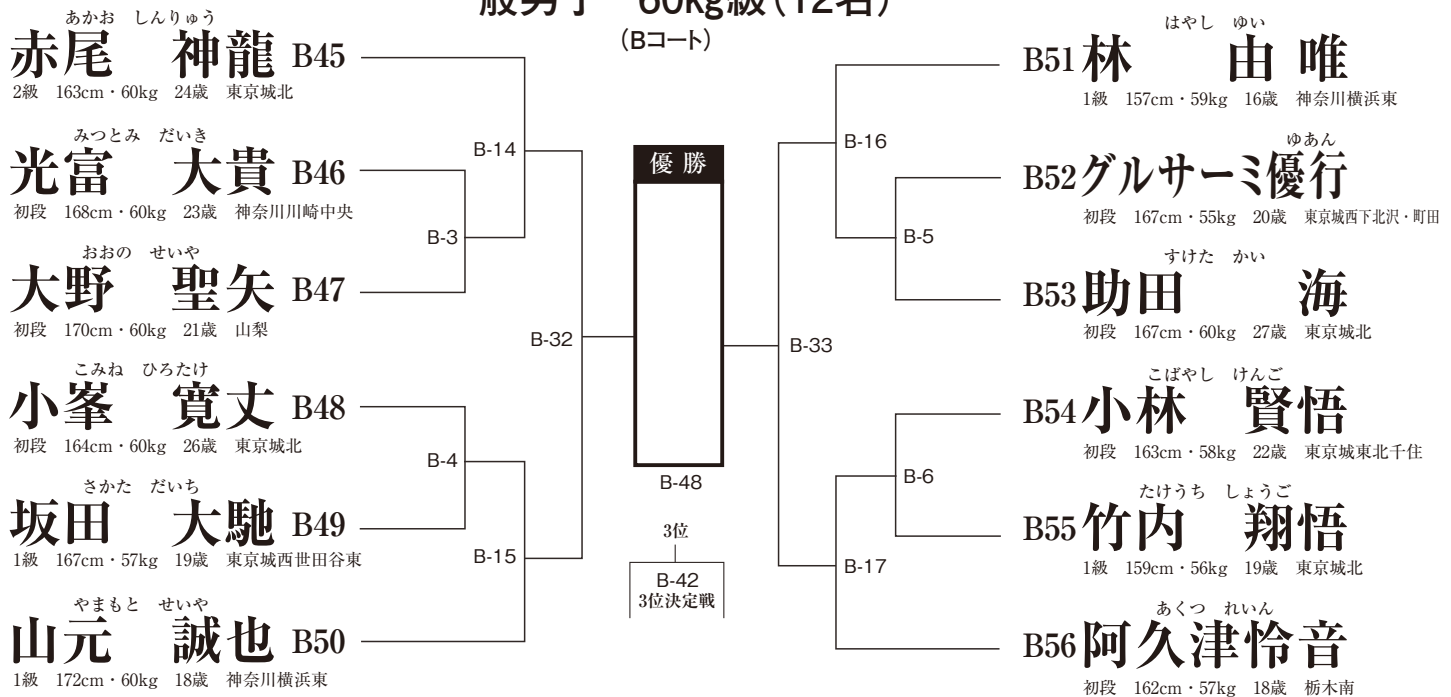

THE 31TH ALL KANTO KARATE CHAMPIONSHIPS

第31回全関東空手道選手権大会 [午後部]

一般男子-70kg (12名) (Bコート)

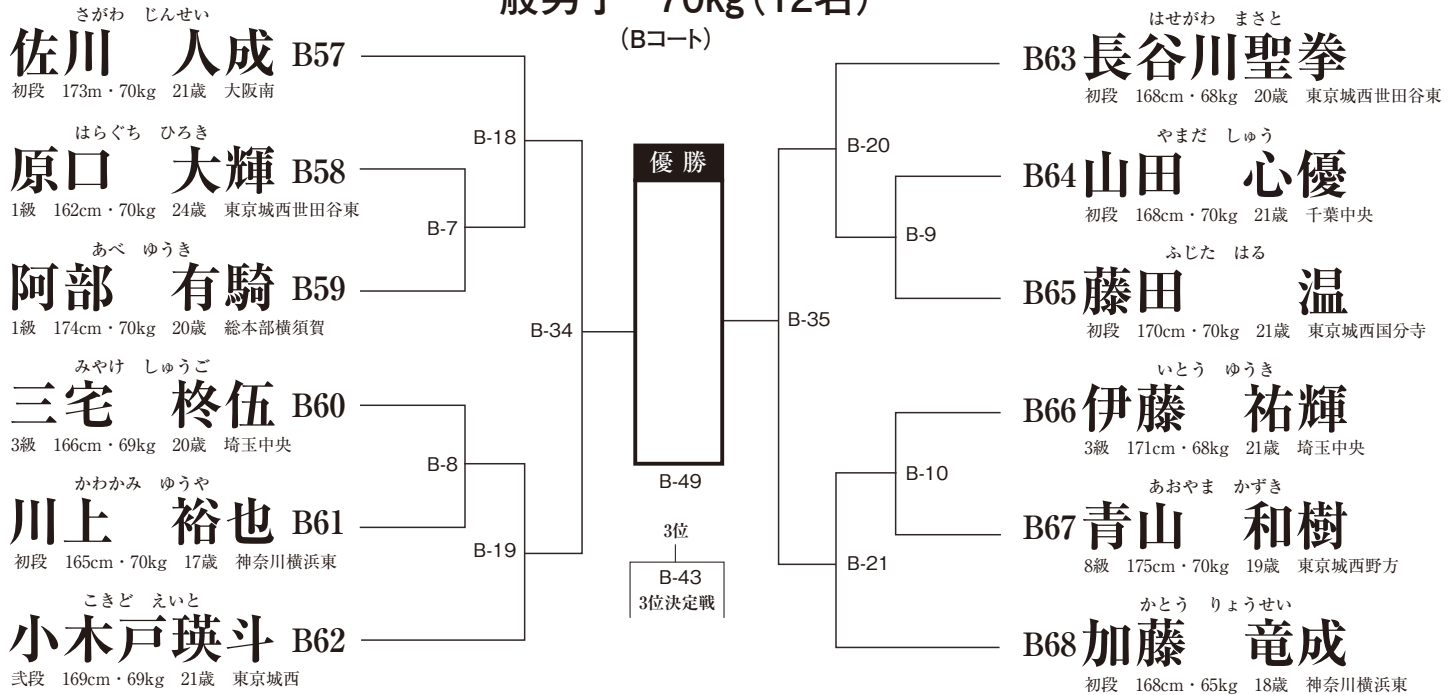

一般男子-80kg (8名) (Bコート)

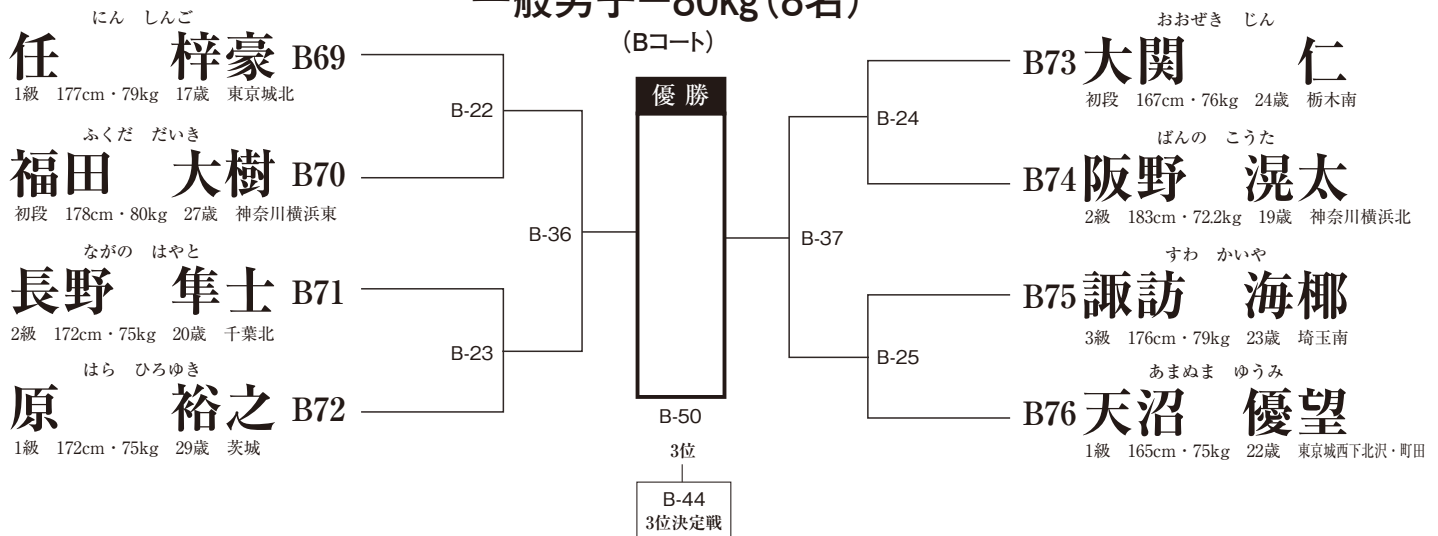

一般男子+80kg (4名) (Bコート)

